



# 1 Organização e movimento

CAIXAS E BAÚS PARA FERRAMENTAS

CARROS PARA FERRAMENTAS

CARROS COM FERRAMENTAS

CARROS BANCADA

BANCADAS COM SUPORTE

BANCADAS COM MÓDULOS

ARMÁRIOS PARA FERRAMENTAS

KITS DE FERRAMENTAS

ARMÁRIOS EXPOSITORES

EXPOSITORES E SUPORTES METÁLICOS

ACESSÓRIOS PARA ARMÁRIOS EXPOSITORES

ACESSÓRIOS PARA BANCADAS (MÓDULOS, PÉS E TAMPOS)

ACESSÓRIOS PARA EXPOSITORES METÁLICOS

GANCHOS E ACESSÓRIOS PARA CARROS

BERÇOS PARA FERRAMENTAS

**GEDORE**



# Caixas para ferramentas

## Série 13

1330

### CAIXA "SANFONA"

com 3 gavetas

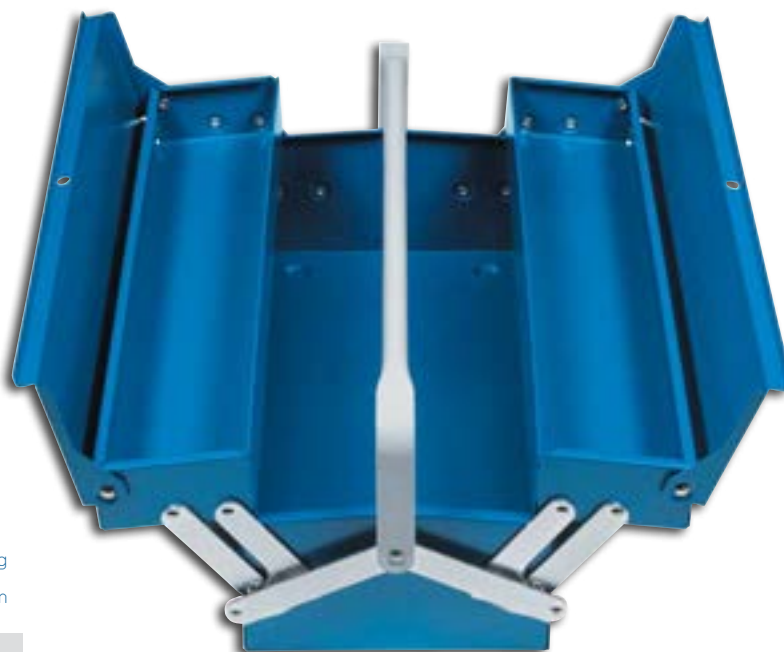
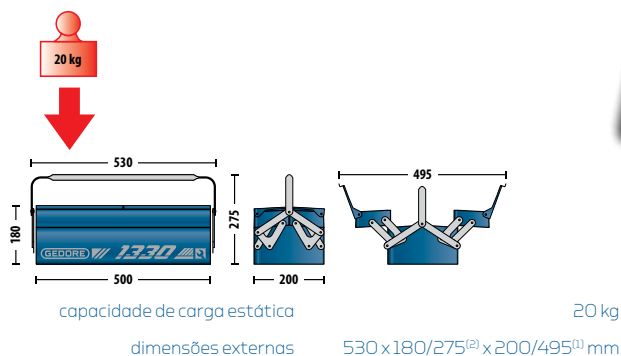

Em chapa reforçada de aço especial. Estrutura pintada em azul padrão Gedore, alça pintada em cinza padrão Gedore e articulação com acabamento niquelado e cromado. Caixa resistente e soldada. A caixa 1330 possui furo com diâmetro de 8,3 mm para utilização de cadeado (não incluso). Ideal para armazenar as ferramentas utilizadas na manutenção de veículos, máquinas e outras aplicações. Fornecida sem ferramentas.

Código	Ref.	Descrição	
001.022	1330	Caixa "sanfona" com 3 gavetas	3,100

(1) caixa fechada / caixa com as gavetas abertas  
(2) sem/com alça



**CONSULTORIA TÉCNICA DA QUALIDADE GEDORE**

**CTQ**

(DDG): 0800 515181

[ctq@gedore.com.br](mailto:ctq@gedore.com.br)





1335

## CAIXA "SANFONA"

com 5 gavetas



1

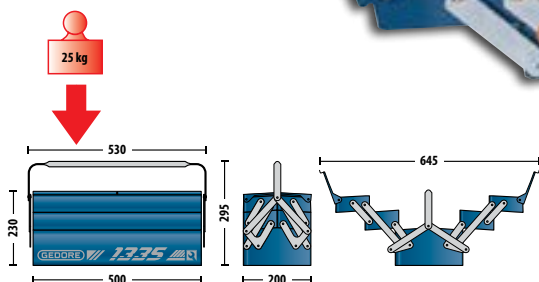

capacidade de carga estática

25 kg

dimensões externas

530 x 230/295<sup>(2)</sup> x 200/645<sup>(1)</sup> mm

Em chapa reforçada de aço especial. Estrutura pintada em azul padrão Gedore, alça pintada em azul padrão Gedore e articulação com acabamento niquelado e cromado. Caixa resistente e soldada. A caixa 1335 possui furo com diâmetro de 8,3 mm para utilização de cadeado (não incluso). Ideal para armazenar as ferramentas utilizadas na manutenção de veículos, máquinas e outras aplicações. É fornecida com ou sem ferramentas.



Código	Ref.	Descrição	Kg
001.007	1335	Caixa sem ferramentas	4,095
001.008	1335 GM	Caixa com 73 ferramentas (mm)	18,000
001.071	1335 GME	Caixa com 74 ferramentas (mm)	18,000
001.009	1335 GP	Caixa com 69 ferramentas (pol.)	18,000
001.072	1335 GPE	Caixa com 71 ferramentas (pol.)	18,000

## Composição das caixas com ferramentas

descrição	ref.	1335 GM 73 peças	1335 GME 74 peças	1335 GP 69 peças	1335 GPE 71 peças
Jogo de chaves estrela (mm)	2 - 8M	✓			
Jogo de chaves estrela (pol.)	2 - 6P			✓	
Jogo de chaves fixas (mm)	6 - 8M	✓			
Jogo de chaves fixas (pol.)	6 - 600P			✓	
Jogo de chaves combinadas (mm)	1B - 17M		✓		
Jogo de chaves combinadas (pol.)	1B - 14P			✓	
Jogo de soquetes e acessórios 1/2" (mm)	* D 19TMZ	✓	✓		✓
Jogo de soquetes e acessórios 1/2" (pol.)	* D 19TPZ			✓	✓
Jogo de chaves hexagonais (mm)	42 - 7M	✓	✓		
Jogo de chaves hexagonais (pol.)	42 - 7P			✓	✓
Jogo de chaves GTX (perfil hexalobular)	43 TX - 09	✓	✓	✓	✓
Espátula	38 - 18	✓	✓	✓	✓
Alicate universal	8280-200 IOX	✓	✓	✓	✓
Alicate de corte diagonal	8314-160 JC	✓	✓	✓	✓
Alicate tipo telefone	8132-200 JC	✓	✓	✓	✓
Alicate de pressão	137 - 10"	✓	✓	✓	✓
Alicate bomba d'água	143 - 10" ICP	✓	✓	✓	✓
Chave de fenda simples	150 - 3/16x4"	✓	✓	✓	✓
Chave de fenda simples	150 - 3/16x6"	✓	✓	✓	✓
Chave de fenda cruzada	160 - 3/16x4"PH1	✓	✓	✓	✓
Chave de fenda cruzada	160 - 1/4x6"PH2	✓	✓	✓	✓
Chave ajustável	62 - 250 (10")	✓	✓	✓	✓
Chave de roda e vela com manípulo	51 - 19x20,8	✓	✓	✓	✓
Punção de centro	350 - 4	✓	✓	✓	✓
Saca-pino cônico	351 - 5	✓	✓	✓	✓
Talhadeira	352 - 15	✓	✓	✓	✓
Arco de serra 12"	403	✓	✓	✓	✓
Martelo pena	8605 - 500	✓	✓	✓	✓
Martelo de borracha	258	✓	✓	✓	✓

\*são fornecidas somente as ferramentas que compõem o jogo

(1) caixa fechada / caixa com as gavetas abertas

(2) sem/com alça



1335 E

## CAIXA "SANFONA" com 5 gavetas e 2 alças

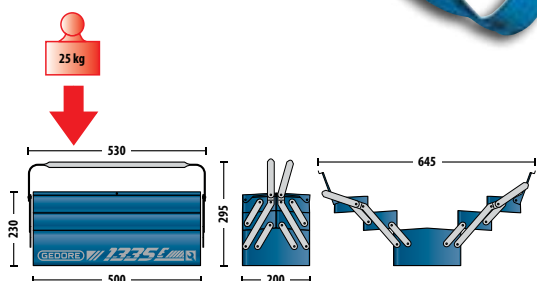

capacidade de carga estática

25 kg

dimensões externas

530 x 230/295<sup>(2)</sup> x 200/645<sup>(1)</sup> mm

Em chapa reforçada de aço especial. Estrutura pintada em azul padrão Gedore, alça pintada em azul padrão Gedore e articulação com acabamento níquelado e cromado. Caixa resistente e soldada, com 2 alças para maior estabilidade. A caixa 1335 possui furo com diâmetro de 8,3 mm para utilização de cadeado (não incluso). Ideal para armazenar as ferramentas utilizadas na manutenção de veículos, máquinas e outras aplicações. Fornecida sem ferramentas.



Código	Ref.	Descrição	kg
001.099	1335 E	Caixa "sanfona" com 5 gavetas e 2 alças	4,154

(1) caixa fechada / caixa com as gavetas abertas  
(2) sem/com alças



CONSULTORIA TÉCNICA DA QUALIDADE GEDORE

CTQ

(DDG): 0800 515181

✉ [ctq@gedore.com.br](mailto:ctq@gedore.com.br)



1335 CR

## CAIXA "SANFONA"

com 5 gavetas, puxador e rodas



1

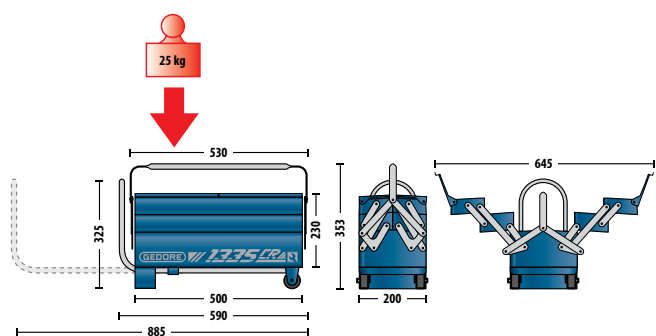

capacidade de carga estática

25 kg

dimensões externas 590/885<sup>(3)</sup> x 325/353<sup>(2)</sup> x 200/645<sup>(1)</sup> mm

Caixa em chapa reforçada de aço especial e rodas em polímero. Estrutura pintada em azul padrão Gedore, alça e puxador pintada em azul padrão Gedore e articulação com acabamento niquelado e cromado. Caixa resistente e soldada, com grande destaque para puxador e jogo de rodas que garantem a mobilidade do usuário. A caixa 1335 CR possui furo com diâmetro de 8,3 mm para utilização de cadeado (não incluso). Ideal para armazenar as ferramentas utilizadas na manutenção de veículos, máquinas e outras aplicações. Fornecida sem ferramentas.

Código	Ref.	Descrição	kg
001.067	1335 CR	Caixa "sanfona" com 5 gavetas, puxador e rodas	5,400

- (1) caixa fechada / caixa com as gavetas abertas
- (2) sem/com alças
- (3) com puxador fechado/aberto



1340

## CAIXA BAÚ com bandeja

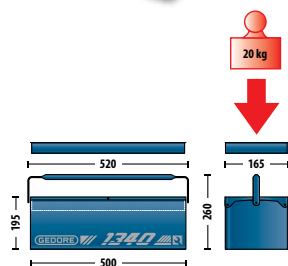

capacidade de carga estática  
dimensões externas

20 kg  
520 x 195/260<sup>(1)</sup> x 165 mm

Em chapa reforçada de aço especial. Estrutura pintada em azul padrão Gedore e alça pintada em cinza padrão Gedore. Caixa resistente e soldada. A caixa 1340 possui furo com diâmetro de 8,3 mm para utilização de cadeado (não incluso). Bandeja com divisórias fixas. Ideal para armazenar as ferramentas utilizadas na manutenção de veículos, máquinas e outras aplicações. É fornecida com ou sem ferramentas.

Código	Ref.	Descrição	kg
001.011	1340	Caixa baú sem ferramentas	2,465
001.012	1340 GM	Caixa baú com 44 ferramentas (mm)	13,000

### Composição das caixas com ferramentas

descrição	ref.	1340 GM 44 peças
Jogo de chaves fixas (mm)	6 - 8M	✓
Jogo de chaves GTX (perfil hexalobular)	43 TX - 09	✓
Jogo de soquetes e acessórios 1/2" (mm)	* D 19 LMZ	✓
Extensão	1990 - 10"	✓
Alicate universal	8280-200 IOX	✓
Alicate de corte diagonal	8314-160 JC	✓
Alicate de pressão	137 - 10"	✓
Alicate bomba d'água	143 - 10" CP	✓
Martelo pena	8605 - 500	✓
Talhadeira	352 - 16	✓
Punção de centro	350 - 4	✓
Saca-pino paralelo	355 - 3	✓
Chave ajustável	62 - 250 (10")	✓
Chave de fenda simples	150 - 3/16x4"	✓
Chave de fenda simples	150 - 3/16x6"	✓
Chave de fenda cruzada	160 - 1/4x6"PH2	✓
Arco de serra 12"	403	✓

\*são fornecidas somente as ferramentas que compõem o jogo

(1) sem/com alça

1341

## CAIXA BAÚ com bandeja

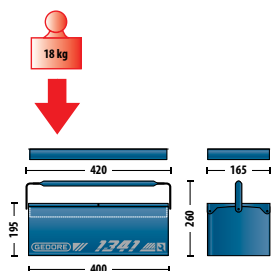

capacidade de carga estática  
dimensões externas

18 kg  
420 x 195/260<sup>(1)</sup> x 165 mm

Em chapa reforçada de aço especial. Estrutura pintada em azul padrão Gedore e alça pintada em cinza padrão Gedore. Caixa resistente e soldada. A caixa 1341 possui furo com diâmetro de 8,3 mm para utilização de cadeado (não incluso). Bandeja com divisórias fixas. Ideal para armazenar as ferramentas utilizadas na manutenção de veículos, máquinas e outras aplicações. Fornecida sem ferramentas. Apresenta estrutura pintada em azul padrão Gedore. A caixa 1341 é preparada para a utilização de cadeado (não incluso). Ideal para armazenar as ferramentas utilizadas na manutenção de veículos, máquinas e outras aplicações. Fornecida sem ferramentas.

Código	Ref.	Descrição	kg
001.028	1341	Caixa baú com bandeja	2,800

(1) sem/com alça



1002

## CAIXA "GABINETE" com 4 gavetas



1

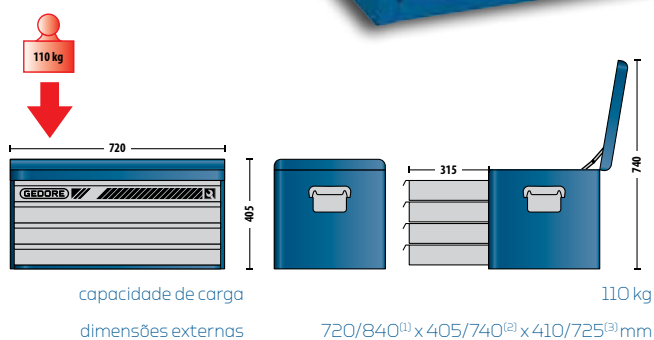

Em chapa reforçada de aço especial. Estrutura pintada em azul padrão Gedore e gavetas pintadas em cinza padrão Gedore. Caixa resistente e soldada. A caixa 1002 é equipada com 4 gavetas internas, sendo 2 com divisórias fixas, fechadura com 2 cópias de chaves e bandeja auxiliar removível, podendo ser fornecida com ou sem ferramentas. É ideal para armazenar as ferramentas utilizadas na manutenção de veículos, máquinas e outras aplicações. É fornecida com ou sem ferramentas..



Código	Ref.	Descrição	kg
001.001	1002	Caixa sem ferramentas	27,000
001.002	1002 GM	Caixa com 108 ferramentas (mm)	53,000
001.003	1002 GP	Caixa com 98 ferramentas (pol.)	50,000

## configuração básica dos armários

descrição	qtde.	dimensões (mm)
gaveta(s) pequena(s)	4	635 x 65 x 345

## Composição dos armários com ferramentas

descrição	ref.	1002 GM 108 peças	1002 GP 98 peças
Jogo de chaves estrela (mm)	2 - 12M	✓	
Jogo de chaves estrela (pol.)	2 - 8P		✓
Jogo de chaves fixas (mm)	6 - 12M	✓	
Jogo de chaves fixas (pol.)	6 - 8P		✓
Jogo de soquetes e acessórios 1/2" (mm)	* D 19 KMU	✓	
Jogo de soquetes e acessórios 1/2" (pol.)	* D 19 KPU		✓
Jogo de soquetes e acessórios 3/4" (mm)	* D 32 EMZ	✓	
Jogo de soquetes e acessórios 3/4" (pol.)	* D 32 EPZ		✓
Jogo de chaves GTX (perfil hexalobular)	43 TX - 09	✓	✓
Jogo de chaves hexagonais (mm)	42 - 8M	✓	
Jogo de chaves hexagonais (pol.)	42 - 7P		✓
Espátula	38 - 18	✓	✓
Chave de roda e vela com manípulo	51 - 19x20,8	✓	✓
Alicate universal	8280-200 IOX	✓	✓
Alicate de corte diagonal	8314-160 JC	✓	✓
Alicate para anéis externos	8000 A 2	✓	✓
Alicate para anéis internos	8000 J 21	✓	✓
Alicate tipo telefone	8132-200 JC	✓	✓
Alicate de pressão	137 - 10"	✓	✓
Alicate bomba d'água	143 - 10" ICP	✓	✓
Chave de fenda simples	150 - 3/16x4"	✓	✓
Chave de fenda simples	150 - 3/16x6"	✓	✓
Chave de fenda simples	150 - 1/4x8"	✓	✓
Chave de fenda cruzada	160 - 3/16x4"PH1	✓	✓
Chave de fenda cruzada	160 - 1/4x6"PH2	✓	✓
Chave ajustável	62 - 300 (12")	✓	✓
Punção de centro	350 - 4	✓	✓
Saca-pino cônico	351 - 5	✓	✓
Saca-pino cônico	351 - 6	✓	✓
Saca-pino paralelo	355 - 3	✓	✓
Saca-pino paralelo	355 - 4	✓	✓
Saca-pino paralelo	355 - 8	✓	✓
Talhadeira	352 - 15	✓	✓
Talhadeira	352 - 11	✓	✓
Arco de serra 12"	403	✓	✓
Tesoura para cortar chapas	8516 - 10"	✓	✓
Martelo pena	8605 - 500	✓	✓
Martelo de borracha	258	✓	✓

\*são fornecidas somente as ferramentas que compõem o jogo

- (1) alça fechada/aberta  
 (2) tampa fechada/aberta  
 (3) gaveta fechada/aberta



**GEDORE**  **3000**  
MADE IN BRAZIL

**1**

# Carros para ferramentas Gedore

## Tecnologia Gedore em carros para oficinas

As bancadas, armários, baús, caixas e carrinhos são produzidos em equipamentos CNC de última geração, operados por profissionais qualificados e experientes. Os móveis Gedore oferecem diversas soluções que possibilitam organização e facilidade no processo de trabalho, tornando a atividade mais prática e segura. Fabricados em chapas de aço de primeira qualidade, apresentam design moderno e excelente acabamento, garantindo extrema estabilidade, utilidade prática e alta durabilidade. Além disso, os móveis Gedore são fosfatizados antes de receber a pintura eletrostática, processo que assegura proteção duradoura às suas superfícies.

## Características que garantem qualidade e durabilidade



1. Fabricado com chapa de aço, fosfatizado e pintura eletrostática na cor azul de alta resistência e durabilidade.
2. Duas rodas grandes e duas rodas-guia. O freio, em uma das rodas, funciona por meio de uma alavanca que pode ser acionada com o pé.
3. As gavetas são divisíveis individualmente para facilitar a organização das ferramentas. Fornecidas com divisórias longitudinais e transversais, conforme o modelo.
4. Rodas e rodízios com banda de borracha na cor preta e núcleo de polipropileno, permitindo deslocamento fácil, mesmo em superfícies irregulares, reduzindo a trepidação e aumentando a resistência ao desgaste.
5. As rodas são estrategicamente posicionadas, evitando que o carrinho caia para os lados, mesmo que as gavetas estejam abertas e ocupadas.
6. Depósito espaçoso abaixo das gavetas.
7. Detalhe: kit puxador.
8. Não possui cantos vivos, reduzindo a probabilidade de acidentes de trabalho.



## 1550 CARRO PARA FERRAMENTAS

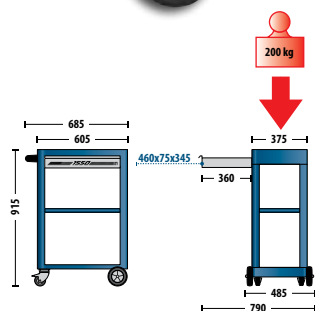

capacidade da gaveta	20 kg
capacidade de carga estática	200 kg
dimensões externas	605/685 <sup>(1)</sup> x 915 x 485/790 <sup>(2)</sup> mm

Estrutura em chapa reforçada de aço especial, tapete em borracha, com rodas e rodízios em núcleo de polímero e banda de borracha. Estrutura pintada na cor azul padrão Gedore e gaveta pintada em cinza padrão Gedore. Carro resistente e soldado, cantos e bordas arredondados, superfície de trabalho com tapete de borracha e uma bandeja central reforçada. É equipado com uma gaveta fixada em trilhos telescópicos que permitem a sua abertura total para um dos lados. Suas rodas e rodízios estão estrategicamente posicionados, evitando o tombamento do carro, mesmo com a gaveta totalmente aberta. Duas rodas são fixas e duas giratórias, uma delas com freio. É fornecido com kit puxador e suporte para morsa nº 3, que pode ser montado em qualquer das extremidades do carro. O suporte permite que a morsa seja fixada em 3 posições: 0°, 45° ou 90° em relação ao carrinho. Possui fechadura central com furação redonda 8,3 mm, que permite o uso de cadeado (não incluso).

Código	Ref.	Descrição	kg
001.113	1550	Carro para ferramentas	28,460

(1) sem/com puxador  
(2) gaveta fechada/aberta



## 1574 P / 1574 G GAVETAS AVULSAS para carro ref. 1574

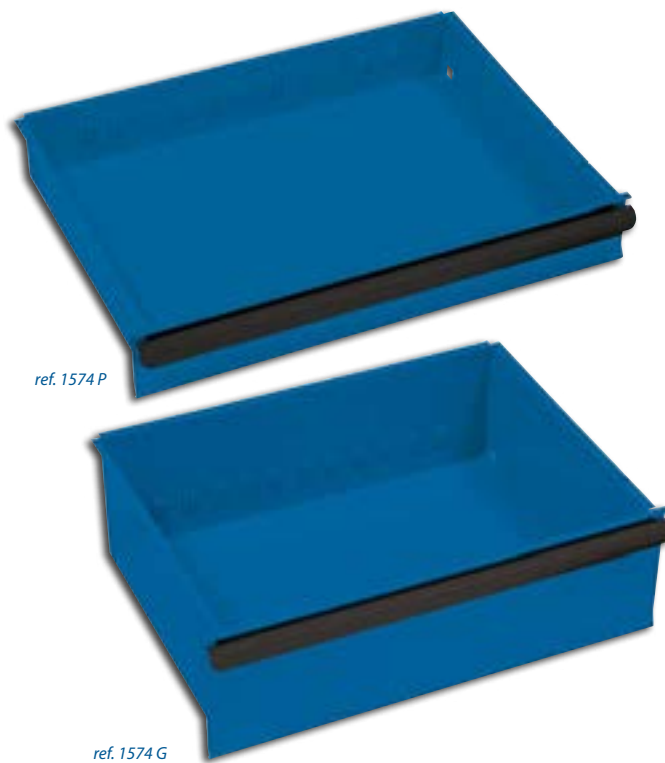

Em chapa reforçada de aço especial. Acabamento em pintura cinza padrão Gedore. É acompanhada de um par de trilhos. Exclusiva para reposição no Carro para ferramentas ref. 1574.

Código	Ref.	Descrição	Dimensões (mm)	kg
001.685 *	1574 P	Gaveta pequena	460 x 75 x 345	3,000
001.695 *	1574 G	Gaveta grande	460 x 145 x 345	4,000

*\*acompanha 1 par de trilhos*



**REF. 1574 - 4 / 1574 - 5 / 1574 - 6 / 1574 - 7**

**A Gedore recomenda abrir apenas uma gaveta por vez (quando cheia de ferramentas) para evitar o tombamento do carro.**

1574

# CARRO PARA FERRAMENTAS



1



ref. 1574 - 4



ref. 1574 - 5



ref. 1574 - 6



ref. 1574 - 7

capacidade das gavetas	20 kg
capacidade de carga estática	200 kg
dimensões externas	630/710 <sup>(1)</sup> x 840 x 485/785 <sup>(2)</sup> mm

Estrutura em chapa reforçada de aço especial, com rodas e rodízios em núcleo de polímero e banda de borracha, base de trabalho em polímero. Estrutura pintada na cor azul padrão Gedore e gavetas pintadas em cinza padrão Gedore. Carro resistente e soldado, apresenta grande estabilidade. A base de trabalho em polímero, com divisórias para organizar as atividades do operador e proteger a estrutura metálica do carro, contra vazamento de líquidos em geral. Suas rodas e rodízios estão estrategicamente posicionados, evitando o tombamento do carro, mesmo com a gaveta totalmente aberta. Duas rodas são fixas e duas giratórias, uma delas com freio. O espaço interior do carro possui abas de proteção, com acesso apenas por um dos lados. É fornecido com kit puxador e pequena caixa metálica que pode ser fixada em uma das laterais do carro. As gavetas são fixadas em trilhos telescópicos. A versão básica ref. 1574 - 4 apresenta 4 gavetas pequenas, mas o carro 1574 e ainda é fornecido com 5, 6 ou 7 gavetas. Possui fechadura central com furação redonda 8,3 mm, que permite o uso de cadeado (não incluso):



Código	Ref.	Descrição	kg
001.042	1574 - 4	Carro com 4 gavetas	37,020
001.045	1574 - 5	Carro com 5 gavetas	43,060
001.046	1574 - 6	Carro com 6 gavetas	45,400
001.048	1574 - 7	Carro com 7 gavetas	47,360

#### configuração das gavetas dos carros

descrição	ref.	dimensões (mm)	1574 - 4 4 gavetas	1574 - 5 5 gavetas	1574 - 6 6 gavetas	1574 - 7 7 gavetas
Gaveta pequena	1574 P	460 x 75 x 345	4	3	5	7
Gaveta grande	1574 G	460 x 145 x 345	-	2	1	-

(1) sem/com puxador

(2) gaveta fechada/aberta

Obs.: dimensões em mm (largura x altura x profundidade)

1575 L

## CARRO PARA FERRAMENTAS



ref. 1575 L - 6



ref. 1575 L - 7

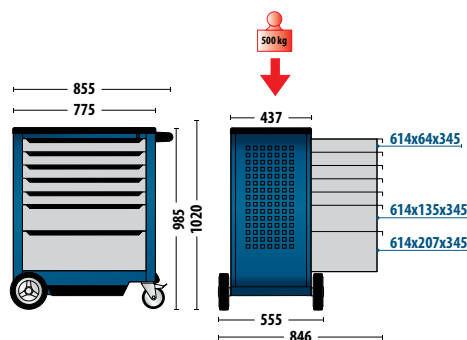
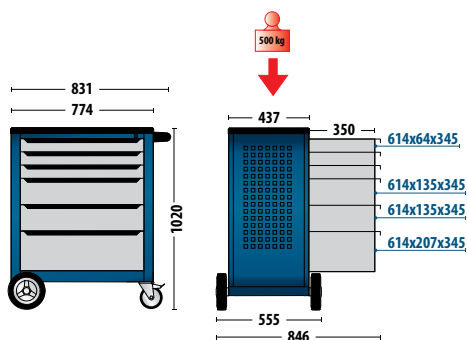

Estrutura em chapa reforçada de aço especial, com rodas e rodízios em núcleo de polímero e banda de borracha, base de trabalho em polímero. Estrutura pintada na cor azul padrão Gedore e gavetas pintadas em cinza padrão Gedore. Carro resistente e soldado, apresenta grande estabilidade. A base de trabalho em polímero, com divisórias para organizar as atividades do operador e proteger a estrutura metálica do carro, contra vazamento de líquidos em geral. Suas rodas e rodízios estão estrategicamente posicionados, evitando o tombamento do carro, mesmo com a gaveta totalmente aberta. Duas rodas são fixas e duas giratórias, uma delas com freio. O espaço interior do carro possui abas de proteção, com acesso apenas por um dos lados. É fornecido com kit puxador e pequena caixa metálica que pode ser fixada em uma das laterais do carro. As gavetas são fixadas em trilhos telescópicos. Possui fechadura lateral, com duas cópias de chaves.



ref. 1575 L - 7





1



ref. 1575 L - 8



ref. 1575 L - 9

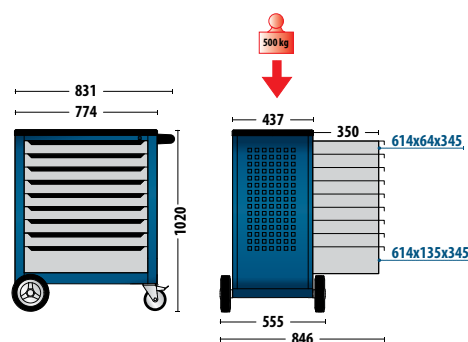
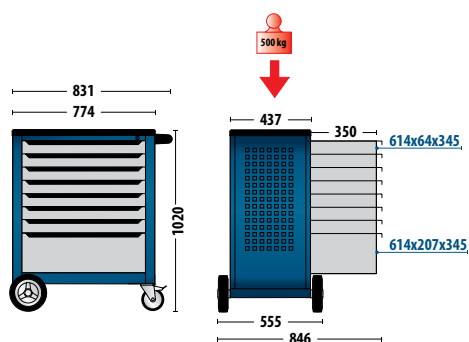

ref. 1575 L - 8

- capacidade das gavetas pequenas e médias 40 kg
- capacidade da gaveta grande 60 kg
- capacidade de carga estática 400 kg
- dimensões externas 774/831<sup>(1)</sup> x 1020 x 437/846<sup>(2)</sup> mm

Código	Ref.	Descrição	kg
001.456	1575 L - 6	Carro com 6 gavetas	51,000
001.457	1575 L - 7	Carro com 7 gavetas	51,000
001.458	1575 L - 8	Carro com 8 gavetas	51,000
001.459	1575 L - 9	Carro com 9 gavetas	51,000

configuração das gavetas dos carros

descrição	dimensões (mm)	1575 L - 6 6 gavetas	1575 L - 7 7 gavetas	1575 L - 8 8 gavetas	1575 L - 9 9 gavetas
Gaveta pequena	614 x 64 x 345	3	5	7	8
Gaveta média	614 x 135 x 345	2	1	-	1
Gaveta grande	614 x 207 x 345	1	1	1	-

- (1) sem/com puxador
- (2) gaveta fechada/aberta



1580

## CARRO PARA FERRAMENTAS

Adjutant

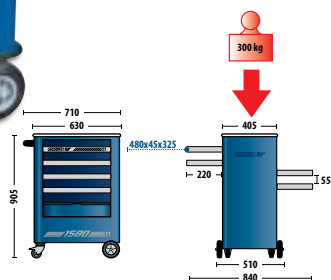

capacidade das gavetas 30 kg  
 capacidade de carga estática 300 kg  
 dimensões externas 630/710<sup>(1)</sup> x 905 x 510/840<sup>(2)</sup> mm

Estrutura em chapa reforçada de aço especial, com rodas e rodízios em núcleo de polímero e banda de borracha, tapete em borracha. Estrutura pintada na cor azul padrão Gedore e gavetas pintadas em cinza padrão Gedore. Carro resistente e soldado, com cantos e bordas arredondados e superfície de trabalho com tapete de borracha. Recebe proteção de borracha contra impactos nas bordas, prevenindo amassamentos e arranhões em caso de colisão. É equipado com 4 gavetas internas fixadas em trilhos telescópicos, especialmente leves, que podem ser abertas por ambos os lados. Para organizar melhor as ferramentas, as gavetas podem ser divisíveis por meio de 8 divisórias longitudinais e 2 transversais que acompanham o produto. Duas rodas grandes fixas com baixo atrito e duas giratórias (guia), uma delas com freio, para parada total, estão estrategicamente posicionadas, garantindo excelente estabilidade e evitando o tombamento do carro, mesmo com as gavetas totalmente abertas. O carro 1580 possui dupla cortina metálica e fechadura central com furação redonda 7,5 mm, que permite o uso de cadeado (não incluso), impedindo o acesso às gavetas e protegendo também o amplo depósito localizado abaixo das gavetas. É acompanhado de kit puxador. Fornecido com e sem ferramentas.



1580 GM Mix 2

## CARRO COM FERRAMENTAS

Adjutant



capacidade das gavetas 30 kg  
 capacidade de carga estática 300 kg  
 dimensões externas 630/710<sup>(1)</sup> x 905 x 510/840<sup>(2)</sup> mm

Carro equipado com um amplo e variado mix de ferramentas profissionais com a reconhecida qualidade Gedore. Veja tabela abaixo com toda a composição que acompanha o 1580 GM Mix.

Código	Ref.	Descrição	kg
001.040	1580	Carro para ferramentas Adjutant	38,500

(1) sem/com puxador  
 (2) gaveta fechada/aberta





1



Código	Ref.	Descrição	kg
001.068	1580 GM Mix 2	Carro Adjutant com 107 ferramentas	55,000

Composição do carro			Composição do carro		
descrição	ref.	código	descrição	ref.	código
Alicate para anéis	8000 A 1	029.210	Chave soquete hexagonal 1/2"	IN 19 - 7 mm	016.035
Alicate para anéis	8000 A 2	029.250	Chave soquete hexagonal 1/2"	IN 19 - 8 mm	016.040
Alicate para anéis	8000 A 21	029.260	Chave soquete hexagonal 1/2"	IN 19 - 9 mm	016.045
Alicate para anéis	8000 J 1	029.230	Chave soquete hexagonal 1/2"	IN 19 - 10 mm	016.050
Alicate para anéis	8000 J 2	029.270	Chave soquete hexagonal 1/2"	IN 19 - 12 mm	016.060
Alicate para anéis	8000 J 21	029.280	Chave soquete hexagonal 1/2"	IN 19 - 14 mm	016.070
Alicate universal	8280-200 IOX	029.400	Chave soquete hexagonal 1/2"	IN 19 - 17 mm	016.080
Alicate tipo telefone	8132-200 IOX	029.640	Soquete GTX* 1/2"	TX 19 - E10	015.625
Alicate de corte diagonal	8314-160 IOX	029.487	Soquete GTX* 1/2"	TX 19 - E11	015.626
Alicate de pressão	137 - 10"	029.010	Soquete GTX* 1/2"	TX 19 - E12	015.627
Chave bomba d'água	143 - 10" ICP	029.100	Soquete GTX* 1/2"	TX 19 - E14	015.629
Chave ajustável	62 - 250 mm (10")	028.003	Soquete GTX* 1/2"	TX 19 - E16	015.631
Martelo Pena	8605 - 500	037.150	Soquete GTX* 1/2"	TX 19 - E18	015.633
Chave combinada	1 B - 6 mm	002.501	Soquete GTX* 1/2"	TX 19 - E20	015.635
Chave combinada	1 B - 7 mm	002.502	Soquete GTX* 1/2"	TX 19 - E24	015.639
Chave combinada	1 B - 8 mm	002.503	Catraca 1/2"	1993 U-2	015.280
Chave combinada	1 B - 9 mm	002.504	Junta universal 1/2"	1995	015.300
Chave combinada	1 B - 10 mm	002.505	Cabo T 1/2"	1987	015.230
Chave combinada	1 B - 11 mm	002.506	Extensão 1/2"	1990 - 3"	015.425
Chave combinada	1 B - 12 mm	002.507	Extensão 1/2"	1990 - 5"	015.240
Chave combinada	1 B - 13 mm	002.508	Extensão 1/2"	1990 - 10"	015.250
Chave combinada	1 B - 14 mm	002.509	Chave biela	25 B - 8 mm	025.000
Chave combinada	1 B - 15 mm	002.510	Chave biela	25 B - 9 mm	025.011
Chave combinada	1 B - 16 mm	002.511	Chave biela	25 B - 10 mm	025.001
Chave combinada	1 B - 17 mm	002.512	Chave biela	25 B - 11 mm	025.002
Chave combinada	1 B - 18 mm	002.513	Chave biela	25 B - 12 mm	025.003
Chave combinada	1 B - 19 mm	002.514	Chave biela	25 B - 13 mm	025.004
Chave combinada	1 B - 20 mm	002.515	Chave biela	25 B - 14 mm	025.005
Chave combinada	1 B - 21 mm	002.516	Chave biela	25 B - 15 mm	025.006
Chave combinada	1 B - 22 mm	002.517	Chave biela	25 B - 16 mm	025.007
Jogo de chaves hexagonais	42 - 9M	012.103	Chave biela	25 B - 17 mm	025.008
Soquete estriado 1/2"	D 19 - 8 mm	015.003	Chave biela	25 B - 18 mm	025.009
Soquete estriado 1/2"	D 19 - 9 mm	015.004	Chave biela	25 B - 19 mm	025.010
Soquete estriado 1/2"	D 19 - 10 mm	015.005	Chave de fenda simples	150 - 1/8x4"	036.020
Soquete estriado 1/2"	D 19 - 11 mm	015.006	Chave de fenda simples	150 - 3/16x6"	036.080
Soquete estriado 1/2"	D 19 - 12 mm	015.007	Chave de fenda simples	150 - 1/4x6"	036.110
Soquete estriado 1/2"	D 19 - 13 mm	015.008	Chave de fenda simples	150 - 5/16x6"	036.190
Soquete estriado 1/2"	D 19 - 14 mm	015.009	Chave de fenda simples	160 - 1/8x4"PH0	036.292
Soquete estriado 1/2"	D 19 - 15 mm	015.010	Chave de fenda simples	160 - 3/16x6"PH1	036.304
Soquete estriado 1/2"	D 19 - 16 mm	015.011	Chave de fenda cruzada	160 - 1/4x6"PH2	036.320
Soquete estriado 1/2"	D 19 - 17 mm	015.012	Bolsa para chaves biela	1500 CT0 - 25B 8 a 19	-
Soquete estriado 1/2"	D 19 - 18 mm	015.013	Berço para organização	1580 CT - 1 B-17M	001.971
Soquete estriado 1/2"	D 19 - 19 mm	015.014	Berço para organização	1580 CT - ALICATES	001.972
Soquete estriado 1/2"	D 19 - 20 mm	015.015	Berço para organização	1580 CT - 150/160/8000	001.973
Soquete estriado 1/2"	D 19 - 21 mm	015.016	Berço para organização	1580 CT - Soquet+Access	001.974
Soquete estriado 1/2"	D 19 - 22 mm	015.017	*Soquetes GTX (perfil hexalobular)		
Soquete estriado 1/2"	D 19 - 23 mm	015.018			
Soquete estriado 1/2"	D 19 - 24 mm	015.019			
Soquete estriado 1/2"	D 19 - 25 mm	015.027			
Soquete estriado 1/2"	D 19 - 26 mm	015.020			
Soquete estriado 1/2"	D 19 - 27 mm	015.021			
Soquete estriado 1/2"	D 19 - 28 mm	015.022			
Soquete estriado 1/2"	D 19 - 29 mm	015.025			
Soquete estriado 1/2"	D 19 - 30 mm	015.023			
Soquete estriado 1/2"	D 19 - 32 mm	015.024			
Chave soquete hexagonal 1/2"	IN 19 - 4 mm	016.010			
Chave soquete hexagonal 1/2"	IN 19 - 5 mm	016.020			
Chave soquete hexagonal 1/2"	IN 19 - 6 mm	016.030			

(1) sem/com puxador (2) gaveta fechada/aberta



3000

## CARRO PARA FERRAMENTAS

Tanto



capacidade das gavetas 40 kg  
 capacidade de carga estática 300 kg  
 dimensões externas 720 x 920/1050<sup>(1)</sup> x 595/1000<sup>(2)</sup> mm

Estrutura em chapa reforçada de aço especial, com rodas e rodízios em núcleo de polímero e banda de borracha, alça e base de trabalho em polímero. Estrutura pintada na cor azul padrão Gedore e gavetas pintadas em cinza padrão Gedore. Carro com grande capacidade de armazenamento para ferramentas, design moderno, detalhes inovadores e acessórios práticos, combinados com as características de segurança Gedore tornaram o Tanto um assistente indispensável na fábrica ou na oficina. O carro 3000 possui alça-guia ergonômica, plataforma de serviço moldada e rebaixada com repartições práticas. Para organizar melhor as ferramentas, o Tanto possui seis gavetas pequenas, que podem ser divididas por meio de divisórias que acompanham o produto, e uma gaveta grande projetada especialmente para armazenar peças ou ferramentas de médio porte. São de fácil manuseio, abertura total com guia de rolamento de esfera e possuem travamento individual, que proteger contra a abertura involuntária, principalmente quando em movimento.

O 3000 possui fechadura lateral, com duas cópias de chaves. As rodas traseiras são giratórias, sendo uma com freio. As dianteiras são grandes e firmes com rolamento, facilitando o transpor de obstáculos. Possui ainda para-choques de segurança, chassi largo e reforçado que permite movimentação segura e grande agilidade. Giro em torno de si e parada segura na posição de trabalho. A parte traseira do 3000 recebe uma chapa perfurada para a disposição de ferramentas, acessórios e outros componentes de trabalho. A fixação dessas ferramentas na chapa metálica é feita através de ganchos e suportes, comercializados separadamente. Acompanha kit puxador. Fornecido sem ferramentas.

Código	Ref.	Composição			kg
		descrição	qtde.	dimensões (mm)	
001.410	3000	gaveta(s) pequena(s)	6	460 x 75 x 345	60,000
		gaveta(s) grande(s)	1	460 x 205 x 345	
		divisória(s) de gaveta(s)	10	longitudinais	
		divisória(s) de gaveta(s)	2	transversais	

(1) sem/com puxador (2) gaveta fechada/aberta

3000 GM Mix 2

## CARRO COM FERRAMENTAS

Tanto



capacidade de carga das gavetas 40 kg  
 capacidade de carga estática 300 kg  
 dimensões externas 720 x 920/1050<sup>(1)</sup> x 595/1000<sup>(2)</sup> mm



Carro equipado com um amplo e variado mix de ferramentas profissionais com a reconhecida qualidade Gedore. Veja tabela abaixo com a composição de ferramentas e acessórios que acompanha o carro 3000 GM Mix.



1



Código	Ref.	Descrição	kg
001.408	3000 GM Mix 2	Carro Tanto com 129 ferramentas	82,0

Composição do carro			Composição do carro		
descrição	ref.	código	descrição	ref.	código
Alicate universal	8280-200 IOX	029.400	Junta universal 1/2"	1995	015.300
Alicate tipo telefone	8132-200 IOX	029.640	Soquete estriado 1/2"	D 19 - 8 mm	015.099
Alicate de bico	8122-160 JC	029.881	Soquete estriado 1/2"	D 19 - 9 mm	015.100
Alicate de bico	8120-160 JC	029.883	Soquete estriado 1/2"	D 19 - 10 mm	015.101
Alicates de corte	8314-160 IOX	029.487	Soquete estriado 1/2"	D 19 - 11 mm	015.102
Alicate para anéis	8000 A 1	029.210	Soquete estriado 1/2"	D 19 - 12 mm	015.103
Alicate para anéis	8000 J 1	029.230	Soquete estriado 1/2"	D 19 - 13 mm	015.104
Alicate para anéis	8000 A 2	029.250	Soquete estriado 1/2"	D 19 - 14 mm	015.105
Alicate para anéis	8000 J 2	029.270	Soquete estriado 1/2"	D 19 - 15 mm	015.106
Alicate para anéis	8000 A 21	029.260	Soquete estriado 1/2"	D 19 - 16 mm	015.107
Alicate para anéis	8000 J 21	029.280	Soquete estriado 1/2"	D 19 - 17 mm	015.108
Alicate de pressão	137 - 10"	029.010	Soquete estriado 1/2"	D 19 - 18 mm	015.109
Alicate bomba d'água	141 - 10" ICP	029.080	Soquete estriado 1/2"	D 19 - 19 mm	015.110
Chave ajustável	62 - 250 mm (10")	028.003	Soquete estriado 1/2"	D 19 - 20 mm	015.111
Chave para tubos	225 - 12"	033.030	Soquete estriado 1/2"	D 19 - 21 mm	015.112
Chave combinada	1 B - 6 mm	002.501	Soquete estriado 1/2"	D 19 - 22 mm	015.113
Chave combinada	1 B - 7 mm	002.502	Soquete estriado 1/2"	D 19 - 23 mm	015.114
Chave combinada	1 B - 8 mm	002.503	Soquete estriado 1/2"	D 19 - 24 mm	015.115
Chave combinada	1 B - 9 mm	002.504	Soquete estriado 1/2"	D 19 - 25 mm	015.121
Chave combinada	1 B - 10 mm	002.505	Soquete estriado 1/2"	D 19 - 26 mm	015.116
Chave combinada	1 B - 11 mm	002.506	Soquete estriado 1/2"	D 19 - 27 mm	015.117
Chave combinada	1 B - 12 mm	002.507	Soquete estriado 1/2"	D 19 - 28 mm	015.118
Chave combinada	1 B - 13 mm	002.508	Soquete estriado 1/2"	D 19 - 29 mm	015.122
Chave combinada	1 B - 14 mm	002.509	Soquete estriado 1/2"	D 19 - 30 mm	015.119
Chave combinada	1 B - 15 mm	002.510	Soquete estriado 1/2"	D 19 - 32 mm	015.120
Chave combinada	1 B - 16 mm	002.511	Chave soquete hexagonal 1/2"	IN 19 - 4 mm	016.010
Chave combinada	1 B - 17 mm	002.512	Chave soquete hexagonal 1/2"	IN 19 - 5 mm	016.020
Chave combinada	1 B - 18 mm	002.513	Chave soquete hexagonal 1/2"	IN 19 - 6 mm	016.030
Chave combinada	1 B - 19 mm	002.514	Chave soquete hexagonal 1/2"	IN 19 - 7 mm	016.035
Chave combinada	1 B - 20 mm	002.515	Chave soquete hexagonal 1/2"	IN 19 - 8 mm	016.040
Chave combinada	1 B - 21 mm	002.516	Chave soquete hexagonal 1/2"	IN 19 - 9 mm	016.045
Chave combinada	1 B - 22 mm	002.517	Chave soquete hexagonal 1/2"	IN 19 - 10 mm	016.050
Chave estrela	2 - 6x7 mm	003.501	Chave soquete hexagonal 1/2"	IN 19 - 12 mm	016.060
Chave estrela	2 - 8x9 mm	003.502	Chave soquete hexagonal 1/2"	IN 19 - 14 mm	016.070
Chave estrela	2 - 10x11 mm	003.503	Chave soquete hexagonal 1/2"	IN 19 - 17 mm	016.080
Chave estrela	2 - 12x13 mm	003.504	Soquete GTX* 1/2"	TX 19 - E10	015.625
Chave estrela	2 - 14x15 mm	003.505	Soquete GTX* 1/2"	TX 19 - E11	015.626
Chave estrela	2 - 16x17 mm	003.506	Soquete GTX* 1/2"	TX 19 - E12	015.627
Chave estrela	2 - 18x19 mm	003.508	Soquete GTX* 1/2"	TX 19 - E14	015.629
Chave estrela	2 - 20x22 mm	003.510	Soquete GTX* 1/2"	TX 19 - E16	015.631
Chave fixa	6 - 6x7 mm	004.501	Soquete GTX* 1/2"	TX 19 - E18	015.633
Chave fixa	6 - 8x9 mm	004.502	Soquete GTX* 1/2"	TX 19 - E20	015.635
Chave fixa	6 - 10x11 mm	004.504	Soquete GTX* 1/2"	TX 19 - E24	015.639
Chave fixa	6 - 12x13 mm	004.505	Bolsa para chaves biela	1500 CT0 - 25B 8 a 19	-
Chave fixa	6 - 14x15 mm	004.507	Berço para organização	1500 CT1 - 150/160	001.914
Chave fixa	6 - 16x17 mm	004.509	Berço para organização	1500 CT1 - 150/160	001.914
Chave fixa	6 - 18x19 mm	004.511	Berço para organização	1500 CT1 - 1500 CT1 - Acessórios 1/2"	001.905
Chave fixa	6 - 20x22 mm	004.513	Berço para organização	1500 CT1 - Multituso 1	001.910
Chave fixa	6 - 21x23 mm	004.514	Berço para organização	1500 CT1 - Multituso 2	001.911
Chave fixa	6 - 24x27 mm	004.516	Berço para organização	1500 CT2 - 2 6 a 22	001.903
Chave biela	25 B - 8x8 mm	025.000	Berço para organização	1500 CT2 - 6 6 a 27	001.904
Chave biela	25 B - 9x9 mm	025.011	Berço para organização	1500 CT2 - Alicates 2	001.907
Chave biela	25 B - 10x10 mm	025.001	Berço para organização	1500 CT2 - Alicates 1	001.906
Chave biela	25 B - 11x11 mm	025.002	Berço para organização	1500 CT2 - Alicates 3	001.908
Chave biela	25 B - 12x12 mm	025.003	Berço para organização	1500 CT2 - Soquetes 1/2"	001.901
Chave biela	25 B - 13x13 mm	025.004	Berço para organização	1500 CT3 - 1 B 6 a 22	001.912
Chave biela	25 B - 14x14 mm	025.005			
Chave biela	25 B - 15x15 mm	025.006			
Chave biela	25 B - 16x16 mm	025.007			
Chave biela	25 B - 17x17 mm	025.008			
Chave biela	25 B - 18x18 mm	025.009			
Chave biela	25 B - 19x19 mm	025.010			
Jogo de chaves hexagonais	42 - 9M	012.103			
Chave de fenda cruzada	160 - 1/8x4"PH0	036.262			
Chave de fenda cruzada	160 - 3/16x6"PH1	036.304			
Chave de fenda cruzada	160 - 1/4x6"PH2	036.320			
Chave de fenda cruzada	160 - 5/16x6"PH3	036.330			
Chave de fenda cruzada toco	161 - 1/4x1.1/2"PH2	036.420			
Chave de fenda simples	150 - 1/8x4"	036.020			
Chave de fenda simples	150 - 3/16x6"	036.080			
Chave de fenda simples	150 - 1/4x6"	036.110			
Chave de fenda simples	150 - 5/16x6"	036.190			
Chave de fenda simples toco	153 - 1/4x1.1/2"	036.260			
Cabo T 1/2"	1987	015.230			
Catraca 1/2"	1993 U-2	015.280			
Extensão 1/2"	1990 - 3"	015.425			
Extensão 1/2"	1990 - 5"	015.240			
Extensão 1/2"	1990 - 10"	015.250			

\*Soquetes GTX (perfil hexalobular)

(1) sem/com puxador (2) gaveta fechada/aberta

Obs.: dimensões em mm (largura x altura x profundidade)

29

# Berços para ferramentas Gedore



Confeccionados em duas cores para facilitar a identificação das ferramentas faltantes.

Dimensões pensadas para "abraçar" a ferramenta e garantir melhor acomodação no berço.



Produzidos em EVA: material emborrachado, atóxico, lavável e aderente.

Leves, resistentes e fáceis de limpar.

## Organização de forma prática.

- › Berços modulares para melhor atender às suas necessidades.
- › Abaixo, as possíveis combinações, de acordo com o modelo do carro.

### Medidas padrão dos módulos de berços

CT0 = 456 x 53 mm
CT1 = 152 x 344 mm
CT2 = 304 x 344 mm
CT3 = 456 x 344 mm
CT4 = 608 x 344 mm

### 1575 L

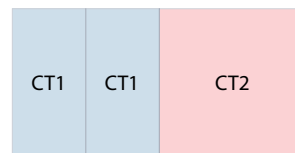
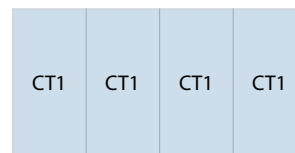

### 1504, BR 1504 LH

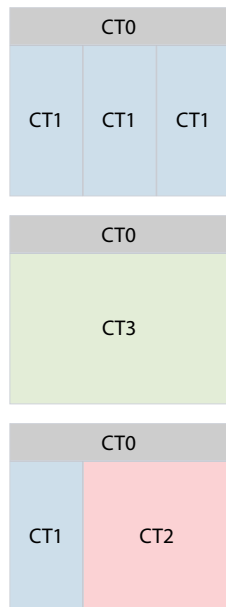

### 1550, 1574, 3000

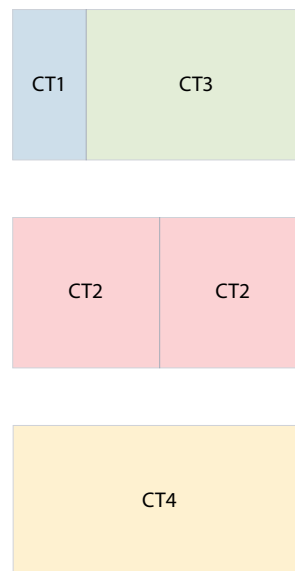



# Com ou sem ferramenta: na medida da sua necessidade.

› Berços fornecidos com kits especialmente desenvolvidos para as mais diversas aplicações ou berços vazios para organizar as ferramentas do seu carro.



## CT1



**001.910** 1500 CT1 - Multitudo 1  
**001.911** 1500 CT1 - Multitudo 2  
**001.905** 1500 CT1 - Acessórios 1/2"  
**001.914** 1500 CT1 - 150/160  
**001.935** 1500 CT1 - Acessórios 1/2" CF  
**001.941** 1500 CT1 - 150 CF  
**001.942** 1500 CT1 - 160 CF

Os berços em EVA Gedore foram projetados para organizar o seu carro, facilitar o seu trabalho, além de manter as suas ferramentas protegidas.

## CT2

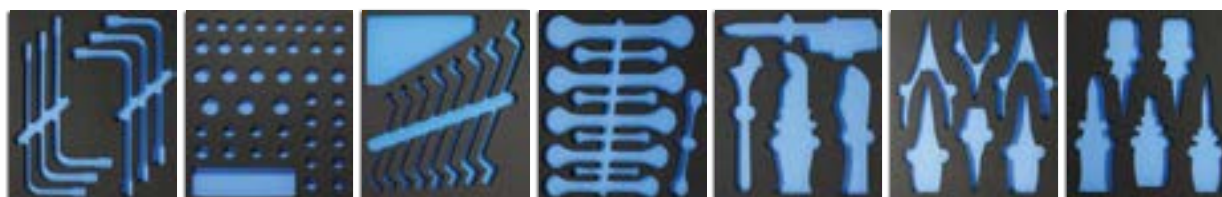

**001.892** 1500 CT2 - 25 B 8 a 13  
**001.901** 1500 CT2 - Soquetes 1/2"  
**001.903** 1500 CT2 - 26 a 22  
**001.904** 1500 CT2 - 66 a 27  
**001.906** 1500 CT2 - Alicates 1  
**001.907** 1500 CT2 - Alicates 2  
**001.908** 1500 CT2 - Alicates 3

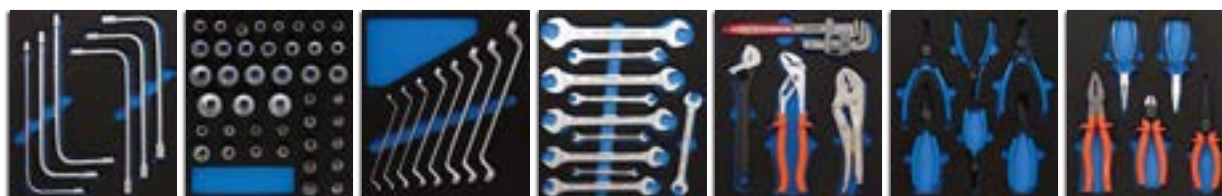

**001.929** 1500 CT2 - 25 B CF 8 a 13  
**001.931** 1500 CT2 - Soquetes 1/2" CF  
**001.933** 1500 CT2 - 2 CF 6 a 22  
**001.934** 1500 CT2 - 6 CF 6 a 27  
**001.936** 1500 CT2 - Alicates 1 CF  
**001.937** 1500 CT2 - Alicates 2 CF  
**001.938** 1500 CT2 - Alicates 3 CF

## CT3



**001.895** 1500 CT3 - 25 B 14 a 19  
**001.930** 1500 CT3 - 25 B CF 14 a 19  
**001.912** 1500 CT3 - 1 B 6 a 22  
**001.940** 1500 CT3 - 1 B CF 6 a 22

## CTO

**001.913**  
1500 CTO - 1504

## Berços especiais para carro ref. 1580



**001.975**  
1580 CT - 1 B - 17M CF



**001.976**  
1580 CT - Alicates CF



**001.977**  
1580 CT - 150/160/8000 CF



**001.978**  
1580 CT - Soquetes + Acessórios 1/2" CF



**001.971**  
1580 CT - 1 B - 17M



**001.972**  
1580 CT - Alicates



**001.973**  
1580 CT - 150/160/8000



**001.974**  
1580 CT - Soquetes + Acessórios 1/2"

1500 CT

# BERÇOS EM EVA PARA FERRAMENTAS (sem ferramentas)

Berços em EVA resistentes desenvolvidos para uma melhor organização das ferramentas nas gavetas dos carrinhos Gedore. Projetados para acomodar uma grande diversidade de ferramentas, conforme modelos disponíveis. Fornecidos sem ferramentas.

**CT1**

	Descrição	Código	Ref.
	<b>Berço em EVA multiuso</b>	001.910	1500 CT1 - Multiuso 1
	Fornecido sem ferramentas e indicado para uso universal		
	<b>Berço em EVA multiuso</b>	001.911	1500 CT1 - Multiuso 2
	Fornecido sem ferramentas e indicado para uso universal		
	<b>Berço em EVA para acessórios de soquetes 1/2"</b>	001.905	1500 CT1 - Acessórios 1/2"
	Fornecido sem ferramentas e indicado para Catraca 1993 Z-94 ou 1993 U-2 ou 1993 U-10 T Extensão 1990 - 3"; 1990 - 5"; 1990 - 10" Junta universal 1995 Cabo T 1987		
	<b>Berço em EVA para chaves de fenda simples e cruzada</b>	001.914	1500 CT1 - 150/160
	Fornecido sem ferramentas e indicado para Chave de fenda cruzada 160 - 1/8x4"PH0; 3/16x6"PH1; 1/4x6"PH2; 5/16x6"PH3 + 161 - 1/4x1.1/2"PH2 (toco) ou Chave de fenda simples 150 - 1/8x4"; 3/16x6"; 1/4x6"; 5/16x6" + 153 - 1/4x1.1/2" (toco)		

**CT2**

	Descrição	Código	Ref.
	<b>Berço em EVA para chaves biela</b>	001.892	1500 CT2 - 25 B 8 a 13
	Fornecido sem ferramentas e indicado para Chave biela 25 B - 8x8 a 13x13 mm		
	<b>Berço em EVA para soquetes 1/2"</b>	001.901	1500 CT2 - Soquetes 1/2"
	Fornecido sem ferramentas e indicado para Chave soquete hexagonal IN 19 - 4 a 17 mm Soquete sextavado ou estriado 19 - 8 a 32 mm ou D 19 - 8 a 32 mm Soquete GTX (perfil hexalobular) TX 19 - E10 a E24		
	<b>Berço em EVA para chaves estrela (6 a 22)</b>	001.903	1500 CT2 - 2 6 a 22
	Fornecido sem ferramentas e indicado para Chave estrela 2 - 6x7 a 20x22 mm		

**CT2**

	Descrição	Código	Ref.
	<b>Berço em EVA para chaves fixas (6 a 27)</b>	001.904	1500 CT2 - 6 6 a 27
	Fornecido sem ferramentas e indicado para Chave fixa 6 - 6x7 a 24x27 mm		
	<b>Berço em EVA para alicates e chaves</b>	001.906	1500 CT2 - Alicates 1
	Fornecido sem ferramentas e indicado para Chave para tubos 225 - 12" Alicate de pressão 137 - 10" Alicate bomba d'água 141 - 10" ICP ou 141 - 10" CP ou 143 - 10" ICP ou 143 - 10" CP Chave ajustável 62 - 250		
	<b>Berço em EVA para alicates de anéis</b>	001.907	1500 CT2 - Alicates 2
	Fornecido sem ferramentas e indicado para Alicates para anéis externos 8000 A 1; 8000 A 2; 8000 A 21 Alicates para anéis internos 8000 J 1; 8000 J 2; 8000 J 21		
	<b>Berço em EVA para alicates diversos</b>	001.908	1500 CT2 - Alicates 3
	Fornecido sem ferramentas e indicado para Alicate universal ou Eletricista 8280-200 IOX ou 8280 E-200 Alicate de bico redondo e longo 8122-160 JC Alicate de bico chato e longo 8120-160 JC Alicate tipo telefone 8132-200 IOX ou 8132-200 JC ou 8132-160 IOX ou 8132-160 JC ou 8132-200 A IOX ou 8132 AB-200 JC Alicate de corte diagonal 8314-160 IOX ou 8314-160 JC		

**CT3**

	Descrição	Código	Ref.
	<b>Berço em EVA para chaves biela (14 a 19)</b>	001.895	1500 CT3 - 25 B 14 a 19
	Fornecido sem ferramentas e indicado para Chave biela 25 B - 14x14 a 19x19 mm		
	<b>Berço em EVA para chaves combinadas (6 a 22) e chaves L hexagonais</b>	001.912	1500 CT3 - 1 B 6 a 22
	Fornecido sem ferramentas e indicado para Chave combinada 1B - 6 a 22 mm Jogo de chaves L hexagonais 42 - 9M		

**CT0**

	Descrição	Código	Ref.
	<b>Berço em EVA complementar</b>	001.913	1500 CT0 - 1504
	Exclusivo para uso no carro ref. 1504. Fornecido sem ferramentas e indicado para uso universal		



# BERÇOS EM EVA PARA FERRAMENTAS (com ferramentas)

Berços em EVA resistentes desenvolvidos para uma melhor organização das ferramentas nas gavetas dos carrinhos Gedore. Projetados para acomodar uma grande diversidade de ferramentas, conforme modelos disponíveis. Fornecido com ferramentas.





## CT1

Descrição	Código	Ref.
 <p><b>Berço em EVA para acessórios de soquetes 1/2"</b></p> <p>Fornecido com a composição abaixo            Catraca 1993 U-2            Extensão 1990 - 3"; 1990 - 5"; 1990 - 10"            Junta universal 1995            Cabo T 1987</p>	001.935	1500 CT1 - Acessórios 1/2" CF
 <p><b>Berço em EVA para chaves de fenda simples</b></p> <p>Fornecido com a composição abaixo            Chave de fenda simples 150 - 1/8x4"; 3/16x6"; 1/4x6"; 5/16x6" + 153 - 1/4x1.1/2" (toco)</p>	001.941	1500 CT1 - 150 CF
 <p><b>Berço em EVA para chaves de fenda cruzada</b></p> <p>Fornecido com a composição abaixo            Chave de fenda cruzada 160 - 1/8x4"PH0; 3/16x6"PH1; 1/4x6"PH2; 5/16x6"PH3 + 161 - 1/4x1.1/2"PH2 (toco)</p>	001.942	1500 CT1 - 160 CF

## CT2

Descrição	Código	Ref.
 <p><b>Berço em EVA para chaves biela</b></p> <p>Fornecido com a composição abaixo            Chave biela 25 B - 8x8 a 13x13 mm</p>	001.929	1500 CT2 - 25 B CF 8 a 13
 <p><b>Berço em EVA para soquetes 1/2"</b></p> <p>Fornecido com a composição abaixo            Chave soquete hexagonal IN 19 - 4 a 17 mm            Soquete estriado D 19 - 8 a 32 mm            Soquete GTX (perfil hexalobular) TX 19 - E10 a E24</p>	001.931	1500 CT2 - Soquetes 1/2" CF
 <p><b>Berço em EVA para chaves estrela (6 a 22)</b></p> <p>Fornecido com a composição abaixo            Chave estrela 2 - 6x7 a 20x22 mm</p>	001.933	1500 CT2 - 2 CF 6 a 22

## CT2

Descrição	Código	Ref.
 <p><b>Berço em EVA para chaves fixas (6 a 27)</b></p> <p>Fornecido com a composição abaixo            Chave fixa 6 - 6x7 a 24x27 mm</p>	001.934	1500 CT2 - 6 CF 6 a 27
 <p><b>Berço em EVA para alicates e chaves</b></p> <p>Fornecido com a composição abaixo            Chave para tubos 225 - 12"            Alicates de pressão 137 - 10"            Alicates bomba d'água 141 - 10" ICP            Chave ajustável 62 - 250 (10")</p>	001.936	1500 CT2 - Alicates 1 CF
 <p><b>Berço em EVA para alicates de anéis</b></p> <p>Fornecido com a composição abaixo            Alicates para anéis externos 8000 A 1; 8000 A 2; 8000 A 21            Alicates para anéis internos 8000 J 1; 8000 J 2; 8000 J 21</p>	001.937	1500 CT2 - Alicates 2 CF
 <p><b>Berço em EVA para alicates diversos</b></p> <p>Fornecido com a composição abaixo            Alicates universal 8280-200 IOX            Alicates de bico redondo e longo 8122-160 JC            Alicates de bico chato e longo 8120-160 JC            Alicates tipo telefone 8132-200 IOX            Alicates de corte diagonal 8314-160 IOX</p>	001.938	1500 CT2 - Alicates 3 CF

## CT3

Descrição	Código	Ref.
 <p><b>Berço em EVA para chaves biela (14 a 19)</b></p> <p>Fornecido com a composição abaixo            Chave biela 25 B - 14x14 a 19x19 mm</p>	001.930	1500 CT3 - 25 B CF 14 a 19
 <p><b>Berço em EVA para chaves combinadas (6 a 22) e chaves L hexagonais</b></p> <p>Fornecido com a composição abaixo            Chave combinada 18 - 6 a 22 mm            Jogo de chaves L hexagonais 42 - 9M</p>	001.940	1500 CT3 - 1 B CF 6 a 22



CONSULTORIA TÉCNICA DA QUALIDADE GEDORE

CTQ

(DDG): 0800 515181

ctq@gedore.com.br





## 1580 CT

### BERÇOS EM EVA PARÀ FERRAMENTAS (sem ferramentas)



Berços em EVA resistentes desenvolvidos para uma melhor organização das ferramentas nas gavetas dos carrinhos **ref. 1580** Gedore. Projetados para acomodar uma grande diversidade de ferramentas, conforme modelos disponíveis. Fornecidos sem ferramentas.

Descrição Código Ref.



#### Berço em EVA para chaves combinadas 6 a 22 mm

001.971 1580 CT -  
1 B - 17M

Fornecido sem ferramentas e indicado para  
Chaves combinadas 1 B - 6 a 22 mm



#### Berço em EVA para alicates e martelo pena

001.972 1580 CT -  
Alicates

Fornecido sem ferramentas e indicado para  
Alicate universal 8280-200 IOX  
Alicate tipo telefone 8132-200 IOX  
Alicate de corte diagonal 8314-160 IOX  
Alicate de pressão 137 - 10"  
Alicate bomba d'água 143 - 10" ICP  
Martelo pena 8605 - 500



#### Berço em EVA para alicates de anéis e chaves de fenda simples e cruzadas

001.973 1580 CT -  
150/160/8000

Fornecido sem ferramentas e indicado para  
Alicate para anéis externos 8000 A 1; A 2; A 21  
Alicate para anéis internos 8000 J 1; J 2; J 21  
Chave de fenda simples 150 - 1/8x4";  
3/16x6"; 1/4x6"; 5/16x6"  
Chave de fenda cruzada 160 - 1/8x4"PH0;  
3/16x6"PH1; 1/4x6"PH2



#### Berço em EVA para soquetes e acessórios 1/2", chaves L hexagonais e chave ajustável

001.974 1580 CT -  
Soquetes +  
Acessórios  
1/2"

Fornecido sem ferramentas e indicado para  
Soquete sextavado ou estriado 1/2" D 19 - 8 a 32 mm  
Chave soquete hexagonal 1/2" IN 19 - 4 a 17 mm  
Soquete GTX (perfil hexalobular) 1/2" TX 19 - E10 a E24  
Catraca 1/2" 1993 U-2  
Junta universal 1/2" 1995  
Cabo T 1/2" 1987  
Extensão 1/2" 1990 - 3"; 5"; 10"  
Jogo de chaves L hexagonais 42 - 9M  
Chave ajustável 62 - 250 (10")

## 1580 CT CF

### BERÇOS EM EVA PARÀ FERRAMENTAS (com ferramentas)



Berços em EVA resistentes desenvolvidos para uma melhor organização das ferramentas nas gavetas dos carrinhos **ref. 1580** Gedore. Projetados para acomodar uma grande diversidade de ferramentas, conforme modelos disponíveis. Fornecidos com ferramentas.

Descrição Código Ref.



#### Berço em EVA para chaves combinadas 6 a 22 mm

001.975 1580 CT -  
1 B - 17M CF

Fornecido com a composição abaixo  
Chaves combinadas 1 B - 6 a 22 mm



#### Berço em EVA para alicates e martelo pena

001.976 1580 CT -  
Alicates CF

Fornecido com a composição abaixo  
Alicate universal 8280-200 IOX  
Alicate tipo telefone 8132-200 IOX  
Alicate de corte diagonal 8314-160 IOX  
Alicate de pressão 137 - 10"  
Alicate bomba d'água 143 - 10" ICP  
Martelo pena 8605 - 500



#### Berço em EVA para alicates de anéis e chaves de fenda simples e cruzadas

001.977 1580 CT -  
150/160/8000  
CF

Fornecido com a composição abaixo  
Alicate para anéis externos 8000 A 1; A 2; A 21  
Alicate para anéis internos 8000 J 1; J 2; J 21  
Chave de fenda simples 150 - 1/8x4";  
3/16x6"; 1/4x6"; 5/16x6"  
Chave de fenda cruzada 160 - 1/8x4"PH0;  
3/16x6"PH1; 1/4x6"PH2



#### Berço em EVA para soquetes e acessórios 1/2", chaves L hexagonais e chave ajustável

001.978 1580 CT -  
Soquetes +  
Acessórios  
1/2" CF

Fornecido com a composição abaixo  
Soquete estriado 1/2" D 19 - 8 a 32 mm  
Chave soquete hexagonal 1/2" IN 19 - 4 a 17 mm  
Soquete GTX (perfil hexalobular) 1/2" TX 19 - E10 a E24  
Catraca 1/2" 1993 U-2  
Junta universal 1/2" 1995  
Cabo T 1/2" 1987  
Extensão 1/2" 1990 - 3"; 5"; 10"  
Jogo de chaves L hexagonais 42 - 9M  
Chave ajustável 62 - 250 (10")



1504

# CARRO BANCADA PARA FERRAMENTAS

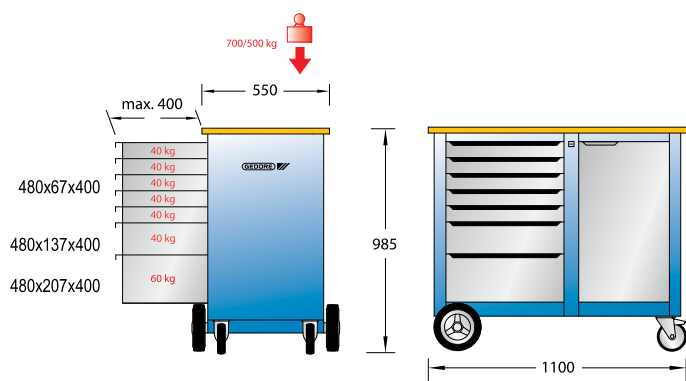

capacidade das gavetas pequenas/média	40 kg
capacidade da gaveta grande	60 kg
capacidade de carga estática	700 kg
capacidade de carga móvel	500 kg
dimensões externas	1100 x 985 x 550/950 <sup>(1)</sup> mm

Bancada móvel com tampo em madeira e quatro rodas para deslocamentos rápidos (duas rodas fixas e duas giratórias, uma delas com freio para parada total). Estrutura com pintura eletrostática azul. Preparado para receber o painel para ferramentas ref. R 1504 L, o carro bancada 1504 é equipado com 7 gavetas, fixadas por guias de rolamento de esfera, que garantem fácil movimentação. Para organizar melhor as ferramentas, as gavetas podem ser divididas por meio das 12 divisórias que acompanham o produto. Ao lado, um amplo depósito com porta metálica propicia a segura disposição de ferramentas e outros acessórios mais volumosos. Este carro possui fechadura central. Fornecido sem ferramentas.

Código	Ref.	Composição		kg
		descrição	qtde. dimensões (mm)	
001.173	1504 0511	gaveta(s) pequena(s)	5 480 x 67 x 400	120,000
		gaveta(s) média(s)	1 480 x 137 x 400	
		gaveta(s) grande(s)	1 480 x 207 x 400	
		divisória(s) de gaveta(s)	10 longitudinais	
		divisória(s) de gaveta(s)	2 transversais	

(1) gaveta fechada/aberta



BR1504

# CARRO BANCADA PARA FERRAMENTAS

com painel retrátil



capac. das gavetas pequenas/média	40 kg
capacidade da gaveta grande	60 kg
capacidade de carga estática	700 kg
capacidade de carga móvel	500 kg
dimensões externas	1100x1040/1625 <sup>(1)</sup> x 620/1020 <sup>(2)</sup> mm

Bancada móvel com tampo em madeira e quatro rodas para deslocamentos rápidos (duas rodas fixas e duas giratórias, com freio para parada total). Estrutura em chapa de aço com pintura eletrostática azul. Preparado para receber o painel para ferramentas ref. R 1504 L, o carro bancada 1504 é equipado com 7 gavetas, que deslizam sobre rolagamentos. Para organizar melhor as ferramentas, as gavetas podem ser divididas por meio das 12 divisórias que acompanham o produto. Ao lado, um amplo depósito com porta metálica propicia a segura disposição de ferramentas e outros acessórios mais volumosos. Este carro possui fechadura central. Acompanha painel retrátil perfurado para a disposição das ferramentas em uso, facilitando o trabalho do usuário. O carro pode movimentar-se facilmente mesmo quando o painel estiver completamente abastecido. A fixação das ferramentas no painel é feita através de ganchos e suportes, comercializados separadamente (os itens de ref. R 1504 LH e BR 1504 LH são acompanhados pelo jogo de ganchos ref. 1504 HG). Fornecido sem ferramentas.

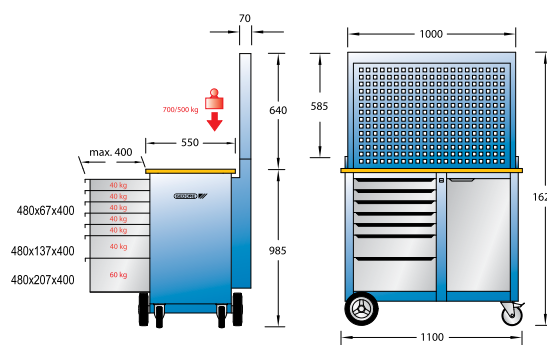

Código	Ref.	Composição			kg
		descrição	ref.	código	
001.170	BR 1504 L	carro bancada para ferramentas	* 1504 - 0511	001.173	128,000
		painel retrátil para ferramentas	* R 1504 L	001.169	

Código	Ref.	Composição			kg
		descrição	ref.	código	
001.171	BR 1504 LH	carro bancada para ferramentas	* 1504 - 0511	001.173	130,000
		painel retrátil para ferramentas com jogo de ganchos ref. 1504 HG	* R 1504 LH	001.172	

\*os itens (inclusive painéis ref. R 1504 L e R 1504 LH) que compõem os carros bancada ref. BR 1504 também podem ser adquiridos separadamente. Veja abaixo.

Código	Ref.	Descrição	kg
001.169	R 1504 L	painel retrátil para ferramentas	8,000
001.172	R 1504 LH	painel retrátil para ferramentas com jogo de ganchos ref. 1504 HG	10,000

(1) com painel fechado/aberto; (2) gaveta fechada/aberta

# Móveis Gedore

## Organizando de maneira inteligente seu local de trabalho

As bancadas, armários, baús, caixas e carrinhos são produzidos em equipamentos CNC de última geração, operados por profissionais qualificados e experientes. Os móveis Gedore oferecem diversas soluções que possibilitam organização e facilidade no processo de trabalho, tornando a atividade mais prática e segura. Fabricados em chapas de aço de primeira qualidade, apresentam design moderno e excelente acabamento, garantindo extrema estabilidade, utilidade prática e alta durabilidade. Além disso, os móveis Gedore são fosfatizados antes de receber a pintura eletrostática, processo que assegura proteção duradoura às suas superfícies.

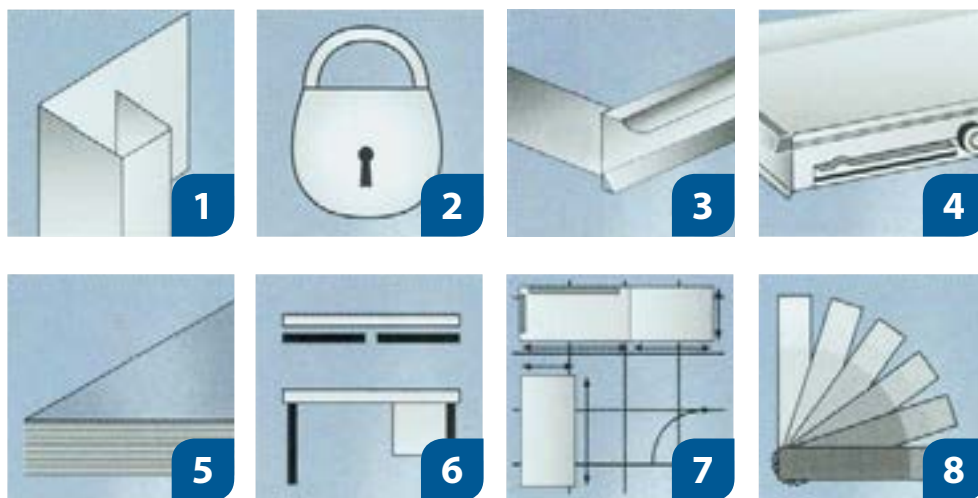

### Novo rodízio

- › Novo rolamento garante menor resistência ao deslize.

## Características que garantem qualidade e durabilidade

1. Conformados em chapas de aço de forma inteligente com encaixes perfeitos.
2. Construídos com sistemas seguros, através de fechaduras cilíndricas ou sistemas de travamento central.
3. As gavetas são fixadas em trilhos telescópicos.
4. Gavetas com guias de roletes de fácil manuseio. Possuem grande capacidade de carga quando abertas total ou parcialmente.
5. Os tampos suportam pesos extremos.
6. Montagem simples por sistema de fixação.
7. Possibilitam múltiplas combinações nas oficinas.
8. Pintura eletrostática em cores atuais.



63340

**CARRO BANCADA** com 4 gavetas e armário

1

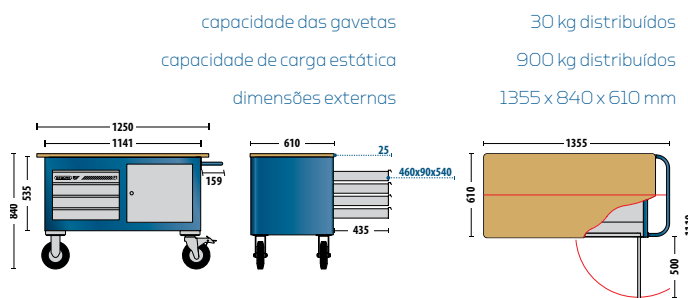

Estrutura em aço especial, tampo em madeira de chapas compensadas multilâminas naval, com rodas e rodízios em núcleo de polímero e banda de borracha. Estrutura pintada em azul padrão Gedore, gavetas e porta pintadas em cinza padrão Gedore, tampo com proteção em pintura stain, fixação de rodas e rodízios com acabamento zincado / niquelado e cromado. Carro bancada soldado e resistente. Apresenta uma grande superfície de trabalho. As gavetas e porta são acompanhadas de fechaduras com 2 cópias de chave cada, permitindo deslocamento seguro e garantindo a integridade do material armazenado. As gavetas são fixadas em trilhos telescópicos. A porta guarda um amplo depósito, com prateleira em aço removível para facilitar a organização do espaço interno. O carro bancada possui 4 rodas grandes com rolamentos, sendo 2 fixas de baixo atrito e 2 giratórias (guia), com freios, para parada total e excelente estabilidade, que estão estrategicamente posicionadas, para evitar o tombamento do carro, mesmo com gavetas e porta abertas. Acompanha puxador tubular em aço.

Código	Ref.	Composição		kg
		descrição	qtde. dimensões (mm)	
007.311	63340	tampo	1 1250 x 25 x 610	95,000
		gaveta(s) pequena(s)	2 460 x 90 x 540	
		gaveta grande	1 460 x 180 x 540	
		porta	1 422 x 500	
		divisória longitudinal de gaveta	8 538 x 59	
		prateleira(s) interna(s)	1 510 x 20 x 530	
		armário(s) interno(s)	1 530 x 428 x 550	

Obs.: dimensões em mm (largura x altura x profundidade)



63320

## CARRO BANCADA com 8 gavetas



capacidade das gavetas: 30 kg distribuídos  
 capacidade de carga estática: 900 kg distribuídos  
 dimensões externas: 1355 x 840 x 610 mm

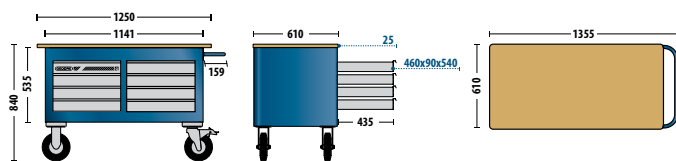

Estrutura em aço especial, tampo em madeira de chapas compensadas multilâminas naval, com rodas e rodízios em núcleo de polímero e banda de borracha. Estrutura pintada em azul padrão Gedore, gavetas e porta pintadas em cinza padrão Gedore, tampo com proteção em pintura stain, fixação de rodas e rodízios com acabamento zincado / niquelado e cromado. Carro bancada soldado e resistente. Apresenta uma grande superfície de trabalho. As gavetas são acompanhadas de duas fechaduras centrais com 2 cópias de chaves cada, permitindo deslocamento seguro e garantindo a integridade do material armazenado. As portas guardam amplos depósitos, com prateleira em aço removível para facilitar a organização do espaço interno. O carro bancada possui 4 rodas grandes com rolamentos, sendo 2 fixas de baixo atrito e 2 giratórias (guia), com freios, para parada total e excelente estabilidade, que estão estrategicamente posicionadas, para evitar o tombamento do carro, mesmo com gavetas abertas. Acompanha puxador tubular em aço.

Código	Ref.	Composição		kg
		descrição	qtde. dimensões (mm)	
007.312	63320	tampo	1 1250 x 25 x 610	115,000
		gaveta(s) pequena(s)	8 460 x 90 x 540	
		divisória longitudinal de gaveta	16 50 x 538	



1



# Bancadas

## Série 30

### Sistema de fixação do tampo da bancada

Para estruturação individualizada do local de trabalho. O princípio modular da linha de móveis Gedore possibilita diversas combinações de pés, módulos e tampos de diferentes dimensões. Na parte inferior do tampo existem buchas que possibilitam a montagem e desmontagem da bancada com facilidade, conforme o modelo de sua preferência. A fixação é realizada com parafusos M8x25.

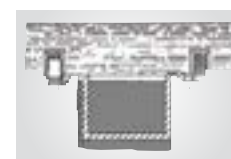
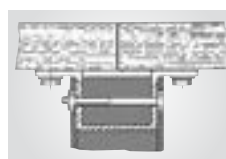

30000 - 84522

## BANCADA com suportes (pés)



capacidade de carga estática  
dimensões externas

250 kg distribuídos  
1500 x 840 x 700 mm

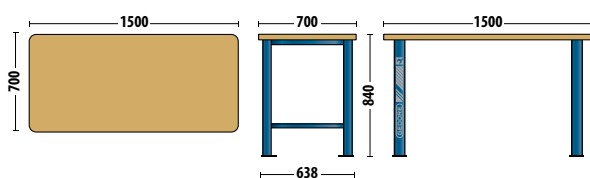

Suportes em chapas resistentes de aço especial e tampo em madeira de chapas compensadas multilâminas naval. Suportes pintados em azul padrão Gedore e Tampo com proteção em pintura stain. A bancada com suportes Gedore foi projetada para auxiliar na organização do posto de trabalho e de oficinas. Apresenta grande superfície de trabalho, que é apoiada por suportes resistentes e soldados. Os suportes são fixados ao tampo por meio de buchas, presas na sua parte inferior, e parafusos 5/16 UNF x 25, garantindo rapidez e segurança tanto na montagem como na desmontagem do produto.

Código	Ref.	Composição				kg	
		descrição	ref.	código	qtde.		dimensões (mm)
007.001	30000 - 84522	tampo	84522	007.505	1	1500 x 36 x 700 mm	47,800
		pé(s)	31000	007.500	2	638 x 800 x 80/152	

30000 - 84622

**BANCADA** com suportes (pés)



capacidade de carga estática 250 kg distribuídos  
dimensões externas 2000 x 840 x 700 mm

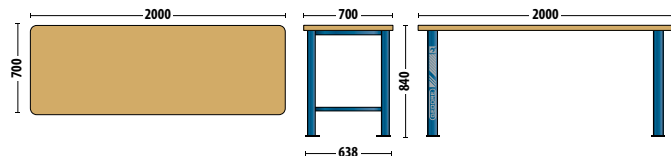

Suportes em chapas resistentes de aço especial e tampo em madeira de chapas compensadas multilâminas naval. Suportes pintados em azul padrão Gedore e Tampo com proteção em pintura stain. A bancada com suportes Gedore foi projetada para auxiliar na organização do posto de trabalho e de oficinas. Apresenta grande superfície de trabalho, que é apoiada por suportes resistentes e soldados. Os suportes são fixados ao tampo por meio de buchas, presas na sua parte inferior, e parafusos 5/16 UNF x 25, garantindo rapidez e segurança tanto na montagem como na desmontagem do produto.

Código	Ref.	Composição				kg	
		descrição	ref.	código	qtde.		dimensões (mm)
007.050	30000 - 84622	tampo	84622	007.506	1	2000 x 36 x 700 mm	59,500
		pé(s)	31000	007.500	2	638 x 800 x 80/152	

31000

**SUPORTE** (pé) para bancada

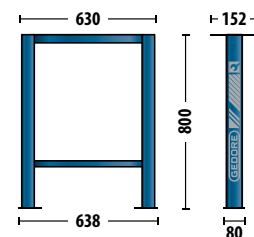

chapa de aço em formato U 80 x 2 x 50 mm  
dimensões externas 638 x 800 x 80/152 mm

Chapa resistente de aço especial, no formato de U. Pintado na cor azul padrão Gedore. O suporte foi projetado para acompanhar as bancadas Gedore da série 30. A barra de ligação horizontal situada na parte inferior do suporte (pé) assegura a estabilidade da bancada e também pode ser usada para apoiar prateleiras. O 31000 apresenta furação que lhe permite ser aparafusado ao solo. Para reposição em Bancadas. Fornecimento unitário

Código	Ref.	Composição				kg	
		descrição	ref.	código	qtde.		dimensões (mm)
007.500	31000	suporte (pé) para bancada			1	638 x 800 x 152	9,440



30300 - 84522

## BANCADA com suportes (pés) reguláveis



1



capacidade de carga estática 250 kg distribuídos  
dimensões externas 1500 x 640/1040<sup>(1)</sup> x 700 mm

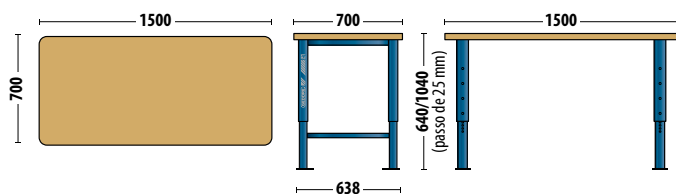

Suportes em chapas resistentes de aço especial e tampo em madeira de chapas compensadas multilâminas naval. Suportes pintados em azul padrão Gedore e Tampo com proteção em pintura stain. A bancada com suportes reguláveis Gedore foi projetada para auxiliar na organização do posto de trabalho e de oficinas, permitindo flexibilidade ao usuário, devido ao seu sistema de regulação de altura. Apresenta grande superfície de trabalho, que é apoiada por suportes resistentes e soldados. Os suportes são fixados ao tampo por meio de buchas, presas na sua parte inferior, e parafusos 5/16 UNF x 25, garantindo rapidez e segurança na montagem/desmontagem do produto

Código	Ref.	Composição				Kg	
		descrição	ref.	código	qtde.		dimensões (mm)
007.010	* 30300 - 84522	tampo	84522	007.505	1	1500 x 36 x 700	51,200
		pé(s)	31300	007.180	2	638 x 640/1040 <sup>(1)</sup> x 80	

(1) altura mínima/máxima

84522 / 84622

## TAMPO PARA BANCADA

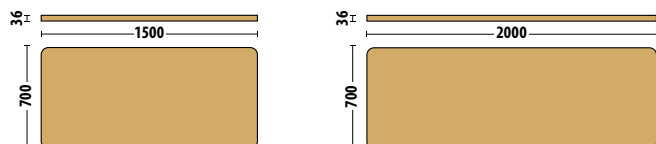

Em madeira de chapas compensadas multilâminas naval. Com proteção em pintura stain. Para reposição em Bancadas com suportes e/ou módulos.

Código	Ref.	Descrição	Dimensões (mm)	Kg
007.505	84522	tampo	1500 x 36 x 700	25,000
007.506	84622	tampo	2000 x 36 x 700	35,780



CONSULTORIA TÉCNICA DA QUALIDADE GEDORE

CTQ

(DDG): 0800 515181

✉ [ctq@gedore.com.br](mailto:ctq@gedore.com.br)

30300 - 84622

## BANCADA com suportes (pés) reguláveis



capacidade de carga estática 250 kg distribuídos  
dimensões externas 2000 x 640/1040<sup>(1)</sup> x 700 mm

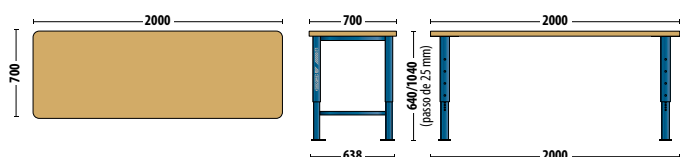

Suportes em chapas resistentes de aço especial reforçado e tampo em madeira de chapas compensadas multilâminas naval. Suportes pintados em azul padrão Gedore e Tampo com proteção em pintura stain. A bancada com suportes reguláveis Gedore foi projetada para auxiliar na organização do posto de trabalho e de oficinas, permitindo flexibilidade ao usuário, devido ao seu sistema de regulação de altura. Apresenta grande superfície de trabalho, que é apoiada por suportes resistentes e soldados. Os suportes são fixados ao tampo por meio de buchas, presas na sua parte inferior, e parafusos 5/16 UNF x 25, garantindo rapidez e segurança na montagem/desmontagem do produto

Código	Ref.	Composição				kg	
		descrição	ref.	código	qtde.		dimensões (mm)
007.060	* 30300 - 84622	tampo	84622	007.506	1	2000 x 36 x 700	62,900
		pés(s)	31300	007.180	2	638 x 600/1000 <sup>(1)</sup> x 80	

\*passo = 25 mm

(1) altura mínima/máxima

B 1525

## BANCADA ARTICULADA



capacidade de carga estática 500 kg  
dimensões do tampo 1010 x 25 x 710 mm  
dimensões externas 1010 x 155/830<sup>(1)</sup> x 710 mm

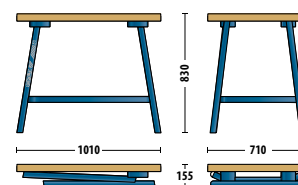

Estrutura em tubo de aço especial, com tampo em madeira de chapas compensadas multilâminas naval. Estrutura pintada em azul padrão Gedore e tampo com proteção em pintura stain. A bancada articulada Gedore, possui superfície de trabalho, foi projetada para auxiliar na organização do posto de trabalho ou das oficinas, otimizando o espaço principalmente em áreas reduzidas. Os pés totalmente articulados facilitam a montagem e desmontagem da bancada, permitindo maior flexibilidade e, ao final do trabalho, a acomodação em espaços restritos.

Código	Ref.	Descrição	Dimensões (mm)	kg
001.182	B 1525	Bancada articulada	1010 x 830/155 x 710	31,740

(1) bancada fechada/aberta

32810

## MÓDULO PARA BANCADA



capacidade de carga da gaveta	30 kg
capacidade de carga estática	300 kg
dimensões externas	540 x 800 x 595 mm

Em chapa reforçada de aço especial. Estrutura pintada em azul padrão Gedore, gaveta e porta pintadas em cinza padrão Gedore. Módulo resistente e soldado. A gaveta e porta são acompanhadas de fechaduras com 2 cópias de chaves cada. A gaveta é fixada em trilhos telescópicos, que garantem abertura fácil e segura. O amplo depósito localizado abaixo da gaveta é guardado por uma porta. O módulo 32810 foi projetado para compor as bancadas Gedore, mas é ideal, também, para a organização de materiais no posto de trabalho ou em oficinas. É possível empilhar até 3 módulos, tornando-se um excelente armário.

Código	Ref.	Composição		kg
		descrição	qtde. dimensões (mm)	
007.301	32810	gaveta pequena	1 460 x 90 x 540	33,660
		porta	1 490 x 555	
		depósito interno	1 490 x 600 x 560	
		kit parafusos e arruelas *	1 4 parafusos e 4 arruelas	
		divisória(s) de gaveta(s)	2 50 x 538	

\*para fixação do módulo no tempo para bancada Gedore

32830

## MÓDULO PARA BANCADA



capacidade de carga das gavetas	30 kg
capacidade de carga estática	300 kg
dimensões externas	540 x 800 x 595 mm

Em chapa reforçada de aço especial. Estrutura pintada em azul padrão Gedore, gavetas e porta pintados em cinza padrão Gedore. Módulo resistente e soldado. As gavetas e porta são acompanhadas de fechaduras com 2 cópias de chaves cada. As gavetas são fixadas em trilhos telescópicos, que garantem abertura fácil e segura. O amplo depósito inferior é guardado por uma porta. O módulo 32830 foi projetado para compor as bancadas Gedore, mas, é ideal, também, para a organização de materiais no posto de trabalho ou em oficinas. É possível empilhar até 3 módulos, tornando-se um excelente armário.

Código	Ref.	Composição		kg
		descrição	qtde. dimensões (mm)	
007.302	32830	gaveta(s) mini	1 460 x 45 x 540	43,000
		gaveta(s) pequena(s)	1 460 x 90 x 540	
		gaveta(s) média(s)	1 460 x 135 x 540	
		porta	1 490 x 370	
		divisória(s) de gaveta(s)	2 50 x 538	
		depósito interno	1 490 x 515 x 560	
		kit parafusos e arruelas *	1 4 parafusos e 4 arruelas	

\*para fixação do módulo no tempo para bancada Gedore

32870

## MÓDULO PARA BANCADA

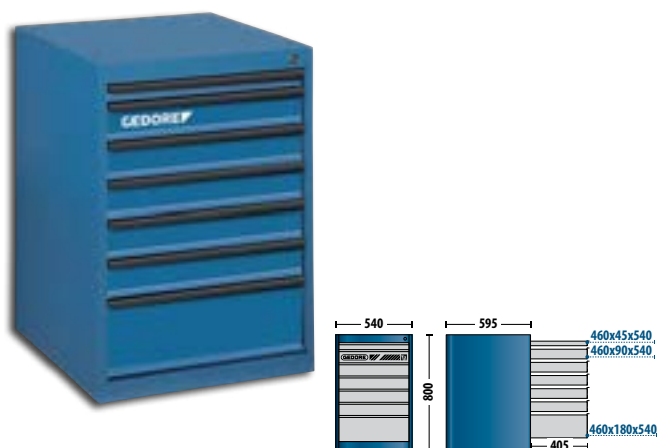

capacidade de carga das gavetas	30 kg
capacidade de carga estática	300 kg
dimensões externas	540 x 800 x 595 mm

Em chapa reforçada de aço especial. Estrutura pintada em azul padrão Gedore, gavetas pintadas em cinza padrão Gedore. Módulo resistente e soldado. As gavetas são acompanhadas de fechadura central com 2 cópias de chaves. As gavetas são fixadas em trilhos telescópicos, que garantem abertura fácil e segura. O módulo 32830 foi projetado para compor as bancadas Gedore, mas é ideal, também, para a organização de materiais no posto de trabalho ou em oficinas. É possível empilhar até 3 módulos, tornando-se um excelente armário

Código	Ref.	Composição		kg
		descrição	qtde. dimensões (mm)	
007.300	32870	gaveta(s) mini	1 460 x 45 x 540	63,000
		gaveta(s) pequena(s)	5 460 x 90 x 540	
		gaveta(s) grandet(s)	1 460 x 180 x 540	
		divisória(s) de gaveta(s)	10 50 x 538	
		kit parafusos e arruelas *	1 4 parafusos e 4 arruelas	

\*para fixação do módulo no tempo para bancada Gedore



30810 - 84522

## BANCADA com 1 módulo

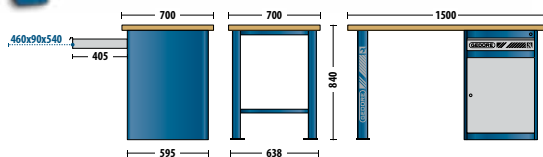

capacidade de carga estática 600 kg  
dimensões externas 1500 x 840 x 700 mm

Módulo em chapa reforçada de aço especial, tampo em madeira de chapas compensadas multilâminas naval e suporte em chapas resistentes de aço especial no formato de U. Suporte e módulo com estrutura pintada na cor azul padrão Gedore, gaveta e porta pintados na cor cinza padrão Gedore, tampo com proteção em pintura stain. Excelente ferramenta para auxiliar na organização do posto de trabalho ou de oficinas. Possui grande superfície de trabalho, apoiada por um suporte e um módulo ref. 32810 (1 gaveta e 1 porta). O suporte é fixado no tampo de madeira com parafusos 5/16 UNF x 25, por meio de buchas presas na sua parte inferior, que permitem montagem rápida e segura. O módulo é fixado da mesma forma, com os parafusos colocados por dentro da primeira gaveta e fixados nas buchas.

Código	Ref.	Composição				kg	
		descrição	ref.	código	qtde.		dimensões (mm)
007.004	30810 - 84522	tampo	84522	007.505	1	1500 x 36 x 700	56,000
		módulo(s)	32810	007.301	1	540 x 800 x 595	
		pé	31000	007.500	1	638 x 800 x 80	

30830 - 84522

## BANCADA com 1 módulo



capacidade de carga estática 600 kg  
dimensões externas 1500 x 840 x 700 mm

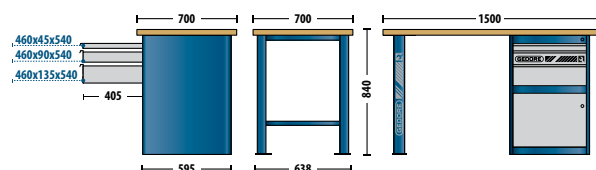

Módulo em chapa reforçada de aço especial, tampo em madeira de chapas compensadas multilâminas naval e suporte em chapas resistentes de aço especial no formato de U. Suporte e módulo com estrutura pintada na cor azul padrão Gedore, gaveta e porta pintados na cor cinza padrão Gedore, tampo com proteção em pintura stain. Excelente ferramenta para auxiliar na organização do posto de trabalho ou de oficinas. Possui grande superfície de trabalho em madeira, apoiada por um suporte e um módulo ref. 32830 (3 gavetas e 1 porta). O suporte é fixado no tampo de madeira com parafusos 5/16 UNF x 25, por meio de buchas presas na sua parte inferior, que permitem montagem rápida e segura. O módulo é fixado da mesma forma, com os parafusos colocados por dentro da primeira gaveta e fixados nas buchas.

Código	Ref.	Composição				kg	
		descrição	ref.	código	qtde.		dimensões (mm)
007.003	30830 - 84522	tampo	84522	007.505	1	1500 x 36 x 700	68,000
		módulo(s)	32830	007.302	1	540 x 800 x 595	
		pé	31000	007.500	1	638 x 800 x 80	

30820 - 84522

## BANCADA com 1 módulo



capacidade de carga estática 600 kg  
dimensões externas 1500 x 840 x 700 mm

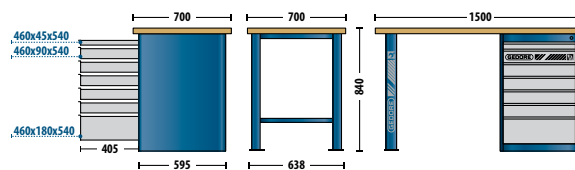

Módulo em chapa reforçada de aço especial, tampo em madeira de chapas compensadas multilâminas naval e suporte em chapas resistentes de aço especial no formato de U. Suporte e módulo com estrutura pintada na cor azul padrão Gedore, gavetas pintadas na cor cinza padrão Gedore, tampo com proteção em pintura stain. Excelente ferramenta para auxiliar na organização do posto de trabalho ou de oficinas. Possui grande superfície de trabalho em madeira, apoiada por um suporte e um módulo ref. 32870 (7 gavetas). O suporte é fixado no tampo de madeira com parafusos 5/16 UNF x 25, por meio de buchas presas na sua parte inferior, que permitem montagem rápida e segura. O módulo é fixado da mesma forma, com os parafusos colocados por dentro da primeira gaveta e fixados nas buchas.

Código	Ref.	Composição				kg	
		descrição	ref.	código	qtde.		dimensões (mm)
007.002	30820 - 84522	tampo	84522	007.505	1	1500 x 36 x 700	88,000
		módulo(s)	32870	007.300	1	540 x 800 x 595	
		pé	31000	007.500	1	638 x 800 x 80	

Obs.: dimensões em mm (largura x altura x profundidade)

30825 - 84622

## BANCADA com 2 módulos



capacidade de carga estática 850 kg  
dimensões externas 2000 x 840 x 700 mm

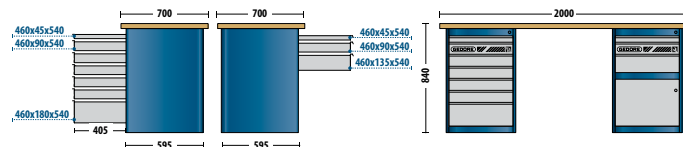

Módulo em chapa reforçada de aço especial, tampo em madeira de chapas compensadas multilâminas naval. Módulo com estrutura pintada na cor azul padrão Gedore, gavetas e porta pintados na cor cinza padrão Gedore, tampo com proteção em pintura stain. Excelente ferramenta para auxiliar na organização do posto de trabalho ou de oficinas. Possui grande superfície de trabalho em madeira, apoiada por um módulo ref. 32870 (7 gavetas) e um módulo ref. 32830 (3 gavetas e 1 porta). O módulo é fixado no tampo de madeira com parafusos 5/16 UNF X 25, na parte interna da primeira gaveta e fixados nas buchas, que permitem montagem rápida e segura

Código	Ref.	Composição				Kg
		descrição	ref.	código	qtde. dimensões (mm)	
007.055	30825 - 84622	tampo	84622	007.506	1 2000 x 36 x 700	139,000
		módulo(s)	32870	007.300	1 540 x 800 x 595	
		módulo(s)	32830	007.302	1 540 x 800 x 595	

30870 - 84622

## BANCADA com 2 módulos



capacidade de carga estática 850 kg  
dimensões externas 2000 x 840 x 700 mm

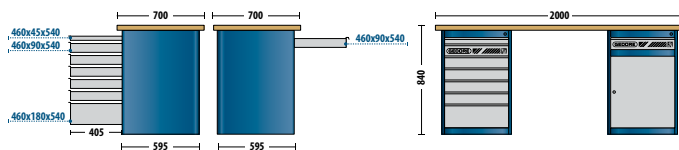

Módulo em chapa reforçada de aço especial, tampo em madeira de chapas compensadas multilâminas naval. Módulo com estrutura pintada na cor azul padrão Gedore, gavetas e porta pintados na cor cinza padrão Gedore, tampo com proteção em pintura stain. Excelente ferramenta para auxiliar na organização do posto de trabalho ou de oficinas. Possui grande superfície de trabalho em madeira, apoiada por um módulo ref. 32870 (7 gavetas) e um módulo ref. 32810 (1 gaveta e 1 porta). O módulo é fixado no tampo de madeira com parafusos 5/16 UNF x 25, na parte interna da primeira gaveta e fixados nas buchas, que permitem montagem rápida e segura.

Código	Ref.	Composição				Kg
		descrição	ref.	código	qtde. dimensões (mm)	
007.056	30870 - 84622	tampo	84622	007.506	1 2000 x 36 x 700	127,000
		módulo(s)	32870	007.300	1 540 x 800 x 595	
		módulo(s)	32810	007.301	1 540 x 800 x 595	

30815 - 84622

## BANCADA com 2 módulos



capacidade de carga estática 850 kg  
dimensões externas 2000 x 840 x 700 mm

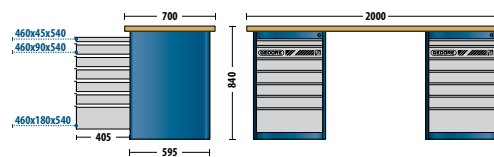

Módulo em chapa reforçada de aço especial, tampo em madeira de chapas compensadas multilâminas naval. Módulo com estrutura pintada na cor azul padrão Gedore, gavetas pintadas na cor cinza padrão Gedore, tampo com proteção em pintura stain. Excelente ferramenta para auxiliar na organização do posto de trabalho ou de oficinas. Possui grande superfície de trabalho em madeira, apoiada por dois módulos ref. 32870 (7 gavetas). O módulo é fixado no tampo de madeira com parafusos 5/16 UNF x 25, na parte interna da primeira gaveta e fixados nas buchas, que permitem montagem rápida e segura.

Código	Ref.	Composição				Kg
		descrição	ref.	código	qtde. dimensões (mm)	
007.054	30815 - 84622	tampo	84622	007.506	1 2000 x 36 x 700	159,000
		módulo(s)	32870	007.300	2 540 x 800 x 595	

30810 - 84622

## BANCADA com 1 módulo



capacidade de carga estática 600 kg

dimensões externas 2000 x 840 x 700 mm

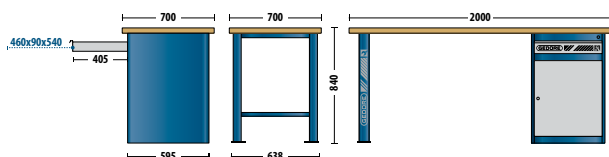

Módulo em chapa reforçada de aço especial, tampo em madeira de chapas compensadas multilâminas naval e suporte em chapas resistentes de aço especial no formato de U. Suporte e módulo com estrutura pintada na cor azul padrão Gedore, gaveta e porta pintadas na cor cinza padrão Gedore, tampo com proteção em pintura stain. Excelente ferramenta para auxiliar na organização do posto de trabalho ou de oficinas. Possui grande superfície de trabalho em madeira, apoiada por um suporte e um módulo ref. 32810 (1 gaveta e 1 porta). O suporte é fixado no tampo de madeira com parafusos 5/16 UNF x 25, por meio de buchas presas na sua parte inferior, que permitem montagem rápida e segura. O módulo é fixado da mesma forma, com os parafusos colocados por dentro da primeira gaveta e fixados nas buchas.

Código	Ref.	Composição				kg
		descrição	ref.	código	qtde. dimensões (mm)	
007.053	30810 - 84622	tampo	84622	007.506	1 2000 x 36 x 700	72,000
		módulo(s)	32810	007.301	1 540 x 700 x 595	
		pé	31000	007.500	1 638 x 800 x 80	

30830 - 84622

## BANCADA com 1 módulo



capacidade de carga estática 600 kg

dimensões externas 2000 x 840 x 700 mm

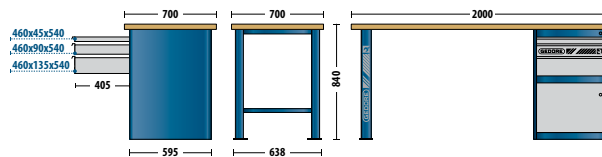

Módulo em chapa reforçada de aço especial, tampo em madeira de chapas compensadas multilâminas naval e suporte em chapas resistentes de aço especial no formato de U. Suporte e módulo com estrutura pintada na cor azul padrão Gedore, gavetas e porta pintadas na cor cinza padrão Gedore, tampo com proteção em pintura stain. Excelente ferramenta para auxiliar na organização do posto de trabalho ou de oficinas. Possui grande superfície de trabalho em madeira, apoiada por um suporte e um módulo ref. 32830 (3 gavetas e 1 porta). O suporte é fixado no tampo de madeira com parafusos 5/16 UNF x 25, por meio de buchas presas na sua parte inferior, que permitem montagem rápida e segura. O módulo é fixado da mesma forma, com os parafusos colocados por dentro da primeira gaveta e fixados nas buchas.

Código	Ref.	Composição				kg
		descrição	ref.	código	qtde. dimensões (mm)	
007.052	30830 - 84622	tampo	84622	007.506	1 2000 x 36 x 700	84,000
		módulo(s)	32830	007.302	1 540 x 800 x 595	
		pé	31000	007.500	1 638 x 800 x 80	

30835 - 84622

## BANCADA com 2 módulos



capacidade de carga estática 850 kg

dimensões externas 2000 x 840 x 700 mm

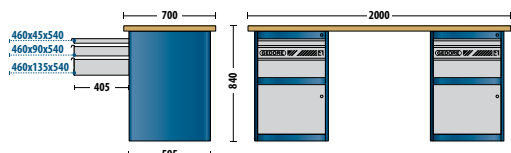

Módulo em chapa reforçada de aço especial, tampo em madeira de chapas compensadas multilâminas naval. Módulo com estrutura pintada na cor azul padrão Gedore, gavetas e porta pintadas na cor cinza padrão Gedore, tampo com proteção em pintura stain. Excelente ferramenta para auxiliar na organização do posto de trabalho ou de oficinas. Possui grande superfície de trabalho em madeira, apoiada por dois módulos ref. 32830 (3 gavetas e 1 porta). O módulo é fixado no tampo de madeira com parafusos 5/16 UNF x 25, na parte interna da primeira gaveta e fixados nas buchas, que permitem montagem rápida e segura

Código	Ref.	Composição				kg
		descrição	ref.	código	qtde. dimensões (mm)	
007.057	30835 - 84622	tampo	84622	007.506	1 2000 x 36 x 700	119,000
		módulo(s)	32830	007.302	2 540 x 800 x 595	



30820 - 84622

## BANCADA com 1 módulo



capacidade de carga estática 600 kg  
dimensões externas 2000 x 840 x 700 mm

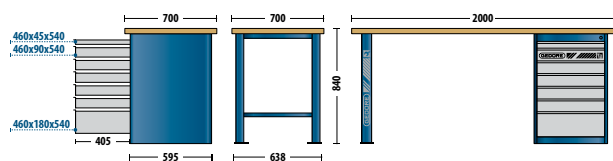

Módulo em chapa reforçada de aço especial, tampo em madeira de chapas compensadas multilâminas naval e suporte em chapas resistentes de aço especial no formato de U. Suporte e módulo com estrutura pintada na cor azul padrão Gedore, gavetas pintadas na cor cinza padrão Gedore, tampo com proteção em pintura stain. Excelente ferramenta para auxiliar na organização do posto de trabalho ou de oficinas. Possui grande superfície de trabalho em madeira, apoiada por um suporte e um módulo ref. 32870 (7 gavetas). O suporte é fixado no tampo de madeira com parafusos 5/16 UNF x 25, por meio de buchas presas na sua parte inferior, que permitem montagem rápida e segura. O módulo é fixado da mesma forma, com os parafusos colocados por dentro da primeira gaveta e fixados nas buchas.

Código	Ref.	Composição				Kg	
		descrição	ref.	código	qtde.		dimensões (mm)
007.051	30820 - 84622	tampo	84622	007.506	1	2000 x 36 x 700	104,000
		módulo(s)	32870	007.300	1	540 x 800 x 595	
		pe	31000	007.500	1	638 x 800 x 80	



Obs.: dimensões em mm (largura x altura x profundidade)

30845 - 84622

## BANCADA com 2 módulos



capacidade de carga estática 850 kg  
dimensões externas 2000 x 840 x 700 mm

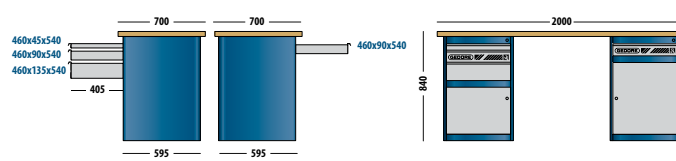

Módulo em chapa reforçada de aço especial, tampo em madeira de chapas compensadas multilâminas naval. Módulo com estrutura pintada na cor azul padrão Gedore, gavetas e porta pintadas na cor cinza padrão Gedore, tampo com proteção em pintura stain. Excelente ferramenta para auxiliar na organização do posto de trabalho ou de oficinas. Possui grande superfície de trabalho em madeira, apoiada por um módulo ref. 32830 (3 gavetas e 1 porta) e um módulo ref. 32810 (1 gaveta e 1 porta). O módulo é fixado no tampo de madeira com parafusos 5/16 UNF x 25, na parte interna da primeira gaveta e fixados nas buchas, que permitem montagem rápida e segura.

Código	Ref.	Composição				Kg	
		descrição	ref.	código	qtde.		dimensões (mm)
007.058	30845 - 84622	tampo	84622	007.506	1	2000 x 36 x 700	107,000
		módulo(s)	32830	007.302	1	540 x 800 x 595	
		módulo(s)	32810	007.301	1	540 x 800 x 595	

30000/63000

## DIVISÓRIAS para gaveta



Chapa de aço especial. Acabamento zincado. Para módulos, bancadas com módulo, carros bancada e armário. Acessório opcional.

Código	Ref.	Divisória para	dimensões (mm)	Kg	
007.555	a	32810/32830/32870/63300-78	gaveta pequena	78 x 49,7	0,030
007.556	a	32810/32830/32870/63000-118	gaveta média	118 x 49,7	0,045
007.557	a	32810/32830/32870/63000-158	gaveta grande	158 x 49,7	0,060
007.554	b	30000/63000-538			

(a) divisória transversal; (b) divisória com ponte



1



# Armários para ferramentas

Séries 13 e 14



1



1351

## ARMÁRIO PARA FERRAMENTAS

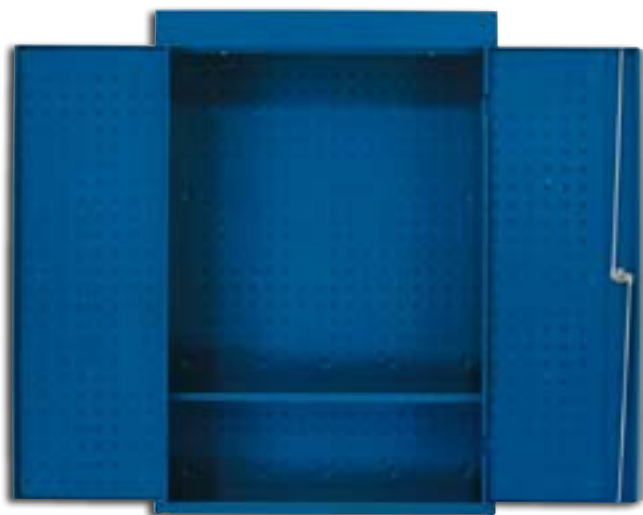

Em chapa reforçada de aço especial. Estrutura pintada em azul padrão Gedore e frizo pintado em cinza padrão Gedore. Armário resistente e soldado. A principal característica do armário 1351 é a flexibilidade para a organização das ferramentas no seu interior, isso é possível devido aos encaixes padrão Gedore. Acompanha prateleira fixa e fechadura central, com 2 cópias de chaves. É ideal para armazenar e organizar as ferramentas utilizadas nas oficinas de manutenção de veículos, máquinas e outras aplicações. Armário possui dois furos com diâmetro de 16 mm, na parte de trás, para fixação na parede. Fornecido sem ferramentas. É fornecido com 26 ganchos móveis para distribuir as ferramentas, mas aceita outros ganchos e suportes Gedore, vendidos separadamente, para que você organize o espaço de trabalho de acordo com a sua necessidade, que são: Kit de ganchos e acessórios ref. 1504 HS, Gancho refs. 1500 H0 ao 1500 H3, 1401 H2, Suporte refs. H 6 - 8B, H6 - 12B e VS 245 H.

dimensões externas 650/1200<sup>(1)</sup> x 955 x 250/580<sup>(1)</sup> mm

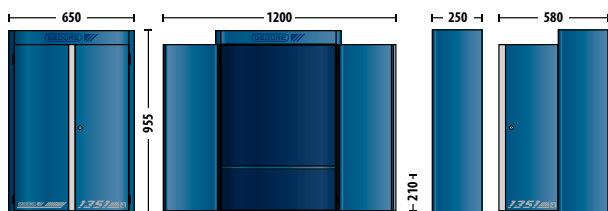

Código	Ref.	configuração básica do armário				Kg	
		descrição	ref.	código	qtde. dimensões (mm)		
001.425	1351	gancho(s)	1401 H 1	001.157	26	∅ 3,5 x 74	32,690
		prateleira(s) fixa(s)			1	650 x 235	

(1) porta aberta/fechada



1400

## ARMÁRIO PARA FERRAMENTAS



dimensões externas 650/1200<sup>(1)</sup> x 955 x 250/580<sup>(1)</sup> mm

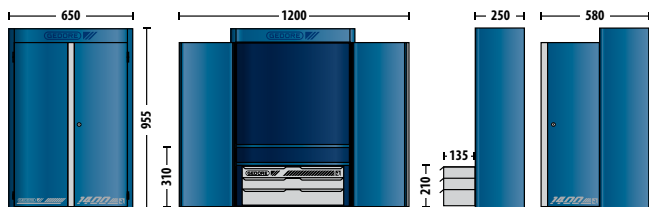

Em chapa reforçada de aço especial. Estrutura pintada na cor azul padrão Gedore, gavetas e frizo pintados em cinza padrão Gedore. Armário resistente e soldado. O 1400 é equipado com 3 gavetas internas, suportes e ganchos fixos para organização das ferramentas e fechadura central, com 2 cópias de chaves. É ideal para armazenar ferramentas utilizadas nas oficinas de manutenção de veículos, máquinas e outras aplicações. Armário possui dois furos com diâmetro de 16 mm, na parte de traz, para fixação na parede. Fornecido com ou sem ferramentas

Código	Ref.	Descrição	kg
001.004	1400	Armário sem ferramentas	29,000
001.005	1400 GM	Armário com 82 ferramentas (mm)	45,000
001.006	1400 GP	Armário com 78 ferramentas (pol.)	44,000

### configuração básica dos armários

descrição	qtde.	dimensões (mm)
gaveta(s) pequena(s)	2	480 x 47 x 210
gaveta(s) média(s)	1	480 x 73 x 210



### Composição dos armários com ferramentas

descrição	ref.	1400 GM 82 peças	1400 GP 78 peças
Jogo de chaves estrela (mm)	2 - 8M	✓	
Jogo de chaves estrela (pol.)	2 - 8P		✓
Jogo de chaves fixas (mm)	6 - 12M	✓	
Jogo de chaves fixas (pol.)	6 - 8P		✓
Jogo de soquetes e acessórios 1/2" (mm)	* D 19 KMU	✓	
Jogo de soquetes e acessórios 1/2" (pol.)	* D 19 KPU		✓
Jogo de chaves hexagonais (mm)	42 - 8M	✓	
Jogo de chaves hexagonais (pol.)	42 - 7P		✓
Jogo de chaves GTX (perfil hexalobular)	43 TX - 09	✓	✓
Alicate universal	8280-200 IOX	✓	✓
Alicate de corte diagonal	8314-160 JC	✓	✓
Alicate tipo telefone	8132-200 JC	✓	✓
Alicate de pressão	137 - 10"	✓	✓
Alicate bomba d'água	143 - 10" ICP	✓	✓
Chave de fenda simples	150 - 3/16x4"	✓	✓
Chave de fenda simples	150 - 3/16x6"	✓	✓
Chave de fenda simples	150 - 1/4x8"	✓	✓
Chave de fenda cruzada	160 - 3/16x4"PH1	✓	✓
Chave de fenda cruzada	160 - 1/4x6"PH2	✓	✓
Chave ajustável	62 - 300 (12")	✓	✓
Punção de centro	350 - 4	✓	✓
Saca-pino cônico	351 - 5	✓	✓
Saca-pino cônico	351 - 6	✓	✓
Saca-pino paralelo	355 - 4	✓	✓
Saca-pino paralelo	355 - 8	✓	✓
Talhadeira	352 - 15	✓	✓
Arco de serra 12"	403	✓	✓
Tesoura para cortar chapas	8516 - 10"	✓	✓
Martelo pena	8605 - 500	✓	✓
Martelo de borracha	258	✓	✓

\*são fornecidas somente as ferramentas que compõem o jogo

(1) porta aberta/fechada



### VEJA TAMBÉM



caixa "sanfona" com 5 gavetas com ferramentas ref. 1335 GM, na página 15



caixa "gabinete" com ferramentas ref. 1002 GM, na página 19



1401

# ARMÁRIO PARA FERRAMENTAS

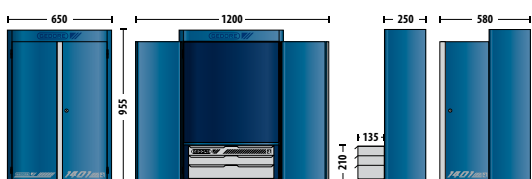

dimensões externas 650/1200<sup>(1)</sup> x 955 x 250/580<sup>(1)</sup> mm

Em Chapa reforçada de aço especial. Estrutura pintada em azul padrão Gedore e frizo e gavetas pintadas em cinza padrão Gedore. Armário resistente e soldado. A principal característica deste armário é a flexibilidade para a organização das ferramentas no seu interior. Isso é possível devido aos encaixes padrão Gedore presentes nas suas paredes internas. É equipado com 3 gavetas internas e fechadura central, com 2 cópias de chaves. É ideal para armazenar e organizar as ferramentas utilizadas nas oficinas de manutenção de veículos, máquinas e outras aplicações. Armário possui dois furos com diâmetro de 16 mm, na parte de traz, para fixação na parede. Fornecido com ou sem ferramentas. O 1401 é fornecido com ganchos móveis para distribuir as ferramentas, mas aceita outros ganchos e suportes Gedore, vendidos separadamente, para que você organize o espaço de trabalho de acordo com a sua necessidade, que são: Kit de ganchos e acessórios ref. 1504 HS, Gancho refs. 1500 H0 ao 1500 H3, Suporte refs. H 6 - 8B, H6 - 12B e VS 245 H..

Código	Ref.	Descrição	kg
001.024	1401	Armário sem ferramentas	29,000
001.117	* 1401 GM	Armário com 85 ferramentas (mm)	45,000
001.075	1401 GME	Armário com 91 ferramentas (mm)	45,200
001.118	* 1401 GP	Armário com 80 ferramentas (pol.)	44,000
001.076	1401 GPE	Armário com 80 ferramentas (pol.)	44,400

\*confira na tabela ao lado os suportes que acompanham o armário

### configuração básica dos armários

descrição	ref.	código	qtde.	dimensões (mm)
gancho(s)	1401 H 1	001.157	40	∅ 3,5 x 74
gancho(s)	1401 H 2	001.158	5	∅ 3,5 x 60
gaveta(s) pequena(s)			2	480 x 47 x 210
gaveta(s) média(s)			1	480 x 73 x 210

### composição dos armários com ferramentas

descrição	ref.	1401 GM 85 peças	1401 GME 91 peças	1401 GP 80 peças	1401 GPE 80 peças
Alicate bomba d'água	143 - 10" ICP	✓	✓	✓	✓
Alicate de corte diagonal	8314-160 JC	✓	✓	✓	✓
Alicate tipo telefone	8132-200 JC	✓	✓	✓	✓
Alicate universal	8280-200 IOX	✓	✓	✓	✓
Alicate de pressão	137 - 10"	✓	✓	✓	✓
Arco de serra 12"	403	✓	✓	✓	✓
Chave ajustável	62 - 300 (12")	✓	✓	✓	✓
Chave de fenda cruzada	160 - 3/16x4"PH1	✓	✓	✓	✓
Chave de fenda cruzada	160 - 1/4x6"PH2	✓	✓	✓	✓
Chave de fenda simples	150 - 3/16x4"	✓	✓	✓	✓
Chave de fenda simples	150 - 3/16x6"	✓	✓	✓	✓
Chave de fenda simples	150 - 1/4x8"	✓	✓	✓	✓
Jogo de chaves combinadas (mm)	1 B - 26M	✓	✓	✓	✓
Jogo de chaves combinadas (pol.)	1 B - 16P				✓
Jogo de chaves estrela (mm)	2 - 8M	✓			
Jogo de chaves estrela (pol.)	2 - 8P			✓	
Jogo de chaves fixas (mm)	6 - 12M	✓			
Jogo de chaves fixas (pol.)	6 - 8P			✓	
Jogo de chaves hexagonais (mm)	42 - 8M	✓	✓		
Jogo de chaves hexagonais (pol.)	42 - 7P			✓	✓
Jogo de chaves GTX (perfil hexalobular)	43TX - 09	✓	✓	✓	✓
Jogo de soquetes e acessórios 1/2" (mm)	* D 19 KMU	✓	✓		
Jogo de soquetes e acessórios 1/2" (pol.)	* D 19 KPU			✓	✓
Jogo de talhadeira, punção e saca-pino	VK 245	✓	✓	✓	✓
Martelo de borracha	258	✓	✓	✓	✓
Martelo pena	8605 - 500	✓	✓	✓	✓
Suporte para chave fixa	H6 - 8B			✓	
Suporte para chave fixa	H6 - 12B	✓		✓	
Tesoura para cortar chapas	8516 - 10"	✓	✓	✓	✓

\*são fornecidas somente as ferramentas que compõem o jogo

(1) porta aberta/fechada



Obs.: dimensões em mm (largura x altura x profundidade)

1401 L

# ARMÁRIO PARA FERRAMENTAS



dimensões externas 1250/2400<sup>(1)</sup> x 955 x 270/880<sup>(1)</sup> mm

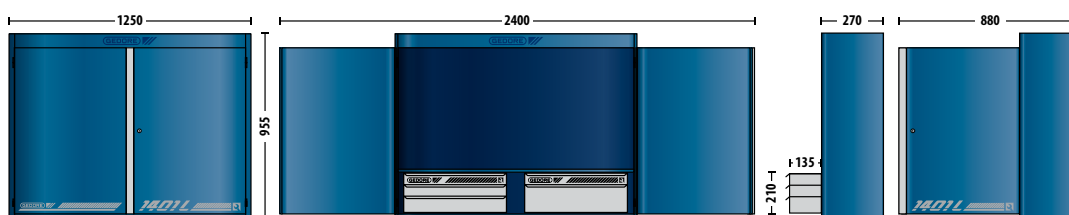

Em chapa reforçada de aço especial. Estrutura pintada em azul padrão Gedore, frizo, gavetas e furação interna pintados em cinza padrão Gedore. Armário resistente e soldado. Sua principal característica é a flexibilidade na organização das ferramentas em seu interior,

garantida devido aos encaixes padrão Gedore presentes nas suas paredes internas. É equipado com 5 gavetas internas e fechadura central, com 2 cópias de chaves. É ideal para armazenar e organizar as ferramentas utilizadas nas oficinas de manutenção de veículos, máquinas e outras aplicações. Armário possui dois furos com diâmetro de 16 mm, na parte de traz, para fixação na parede. Fornecido com ou sem ferramentas. O 1401 L é fornecido com suportes e ganchos móveis, para distribuir as ferramentas, mas aceita outros ganchos e acessórios Gedore, vendidos separadamente, para que você organize o espaço de trabalho de acordo com a sua necessidade, que são: Kit de ganchos e acessórios ref. 1504 HS, Gancho refs. 1500 H0 ao 1500 H3, 1401 H1 e 1401 H2, Suporte refs. H6 - 8B, H6 - 12B e VS 245 H.

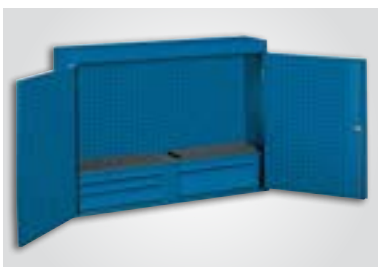

Código	Ref.	Descrição	kg
001.119	1401 L	Armário sem ferramentas	60,00
001.049	1401 L GM	Armário com 159 ferramentas	102,000

Composição do armário com 159 ferramentas		Composição do armário com 159 ferramentas	
descrição	ref.	descrição	ref.
Alicate de corte diagonal	8314-160 JC	Chave de fenda simples	150 - 1/4x6"
Alicate de pressão	137 - 10"	Chave de fenda simples	150 - 1/4x8"
Alicate tipo telefone	8132-200 JC	Chave de fenda simples	150 - 5/16x6"
Alicate universal	8280-200 IOX	Chave de fenda simples	150 - 5/16x8"
Alicate para anéis	8000 A 2	Jogo de chaves biela	* 25 B - 12M
Alicate para anéis	8000 A 21	Jogo de chaves hexagonais (allen) abauladas (mm)	* 25 TX - 8
Alicate para anéis	8000 J 2	Jogo de chaves combinadas (mm)	* 1 B - 26M
Alicate para anéis	8000 J 21	Jogo de chaves hexagonais (allen) abauladas (mm)	42 KL - 9M
Arco de serra 12"	403	Jogo de chaves GTX (perfil hexalobular) abauladas	43 KTX - 8
Chave de fenda cruzada	160 - 3/16x4"PH1	Jogo de soquetes e acessórios 1/2" (mm)	* D 19 PMU
Chave de fenda cruzada	160 - 3/16x5"PH1	Jogo de soquetes e acessórios 3/4" (mm)	* D 32 EMZ
Chave de fenda cruzada	160 - 3/16x6"PH1	Jogo de talhadeira, punção e saca-pino	VK 245
Chave de fenda cruzada	160 - 1/4x4"PH2	Martelo de borracha	258
Chave de fenda cruzada	160 - 1/4x5"PH2	Martelo pena	8605 - 500
Chave de fenda cruzada	160 - 1/4x6"PH2	Martelo bola	8601 - 500
Chave de fenda simples	150 - 1/8x3"	Torquímetro Torcoflex K BR (1/2")	3550-20
Chave de fenda simples	150 - 1/8x4"		
Chave de fenda simples	150 - 1/8x6"		
Chave de fenda simples	150 - 3/16x4"		
Chave de fenda simples	150 - 3/16x5"		
Chave de fenda simples	150 - 3/16x6"		
Chave de fenda simples	150 - 1/4x4"		
Chave de fenda simples	150 - 1/4x5"		

\*são fornecidas somente as ferramentas que compõem o jogo;

configuração básica dos armários				
descrição	ref.	código	qtde.	dimensões (mm)
gancho(s) para ferramentas	1401 H 1	001.157	5 peças	3,5 Ø x 74
gancho para chaves combinadas	1500 H-105	001.159	1 conjunto	
gancho para chaves biela	1500 H-106	001.160	1 conjunto	
gancho para chaves biela GTX (perfil hexalobular)	1500 H-107	001.164	1 conjunto	
jogo de ganchos	1500 H-108	001.161	1 peça	
berço em EVA para jogos de 1/2" e 3/4"	1500 H B 1401 L	001.797	1 peça	
suporte metálico para 4 alicates	1500 H-100	007.786	1 peça	
suporte metálico para 4 alicates anéis	1500 H-102	007.788	1 peça	
suporte metálico para 18 chaves fenda	1500 H-101	007.787	1 peça	
suporte metálico para 3 martelos	1500 H-103	007.789	1 peça	
suporte para jogo VK 245	SUPORTE JG VK245	038.280	1 peça	
caixa metálica porta objetos	1500 H-104	007.790	1 peça	
gaveta(s) pequena(s)		2		210 x 47 x 480
gaveta(s) média(s)		1		210 x 73 x 480
gaveta(s) grande(s)		1		210 x 128 x 480

(1) porta aberta/fechada

Obs.: dimensões em mm (largura x altura x profundidade)

1402

# ARMÁRIO PARA FERRAMENTAS com bancada retrátil



1

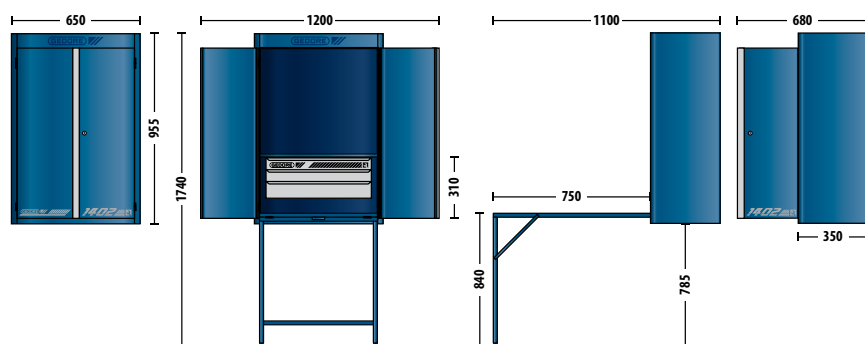

dimensões externas 650/1200<sup>(1)</sup> x 955/1740<sup>(1)</sup> x 350/1100<sup>(1)</sup> mm

Em chapa reforçada de aço especial, tampo em madeira de chapas compensadas multilâminas naval, e apoio em polipropileno. Estrutura pintada em azul padrão Gedore, frizo e gavetas pintadas em cinza padrão Gedore, tampo com proteção em pintura stain. Armário resistente e soldado. Sua principal característica é a flexibilidade na organização das ferramentas em seu interior, garantida devido aos encaixes padrão Gedore presentes nas suas paredes internas. Permite a utilização de ganchos e acessórios Gedore, vendidos separadamente, para que você organize o espaço de trabalho de acordo com a sua necessidade, que são: Kit de ganchos e acessórios ref. 1504 HS, Gancho refs. 1500 H0 ao 1500 H3, 1401 H1 e 1401 H2, Suporte refs. H 6 - 8B, H6 - 12B e VS 245 H. É equipado com 3 gavetas internas e fechadura central com 2 cópias de chaves. É ideal para armazenar e organizar as ferramentas utilizadas nas oficinas de manutenção de veículos, máquinas e outras aplicações. Armário possui dois furos com diâmetro de 16 mm, na parte de traz, para fixação na parede. Fornecido com ou sem ferramentas.

Código	Ref.	Descrição	 kg
001.095	1402	Armário sem ferramentas	49,200
001.093	1402 GM	Armário com 37 ferramentas	54,000

### Composição do armário com 37 ferramentas

descrição	ref.
Alicate de corte diagonal	8314-160 JC
Alicate de pressão	137 - 10"
Alicate tipo telefone	8132-200 JC
Alicate universal	8280-200 IOX
Arco de serra 12"	403
Chave de fenda cruzada	160 - 3/16x4"PH1
Chave de fenda cruzada	160 - 1/4x6"PH2
Chave de fenda simples	150 - 1/8x6"
Chave de fenda simples	150 - 3/16x5"
Chave de fenda simples	150 - 1/4x6"
Chave combinada	1 B - 6 mm
Chave combinada	1 B - 7 mm
Chave combinada	1 B - 8 mm
Chave combinada	1 B - 9 mm
Chave combinada	1 B - 10 mm
Chave combinada	1 B - 11 mm
Chave combinada	1 B - 12 mm
Chave combinada	1 B - 13 mm
Chave combinada	1 B - 14 mm
Chave combinada	1 B - 15 mm
Chave combinada	1 B - 16 mm
Chave combinada	1 B - 17 mm
Chave combinada	1 B - 18 mm
Chave combinada	1 B - 19 mm
Chave combinada	1 B - 20 mm
Chave combinada	1 B - 21 mm
Jogo de chaves hexagonais (allen) (mm)	42 - 9M
Martelo de borracha	258
Martelo pena	8605 - 500

(1) porta aberta/fechada



52510

**ARMÁRIO UNIVERSAL "JUMBO"** com divisórias

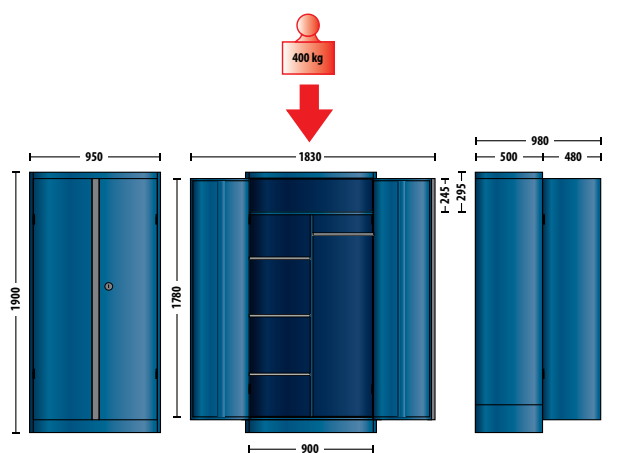

capacidade de carga estática

400 kg

capacidade de carga das prateleiras

40 kg

dimensões externas 1900 x 500/980<sup>(1)</sup> x 950/1830<sup>(1)</sup> mm

Código	Ref.	Descrição	kg
001.061	52510	Armário universal "jumbo" com divisórias	94,200

**configuração do armário**

descrição	qtde.	dimensões (mm)
prateleira(s) fixa(s)	1	950 x 25 x 450
prateleira(s) removível(is)	4	450 x 25 x 450
barra(s) vestuário	1	470 x 10 x 10
gancho(s) cabideiro	2	

Em chapa reforçada de aço especial. Estrutura pintada na cor azul padrão Gedore, prateleiras e barra pintados cinza padrão Gedore. Armário resistente e soldado. O armário 52510 é ideal para vestiários de oficinas, postos de trabalho e áreas de serviço / limpeza. Apresenta parede de separação central e está equipado com prateleira superior fixa em toda a extensão do armário, 1 barra para vestuário à direita, 2 ganchos cabideiro, e, à esquerda, 4 prateleiras reguláveis, que podem ser fixadas em qualquer posição vertical no armário, com intervalos de 40 mm. Fornecido com fechadura central, com 2 cópias de chaves.



(1) portas fechadas/abertas



52640

# ARMÁRIO UNIVERSAL "JUMBO" com chapa perfurada e gavetas



1

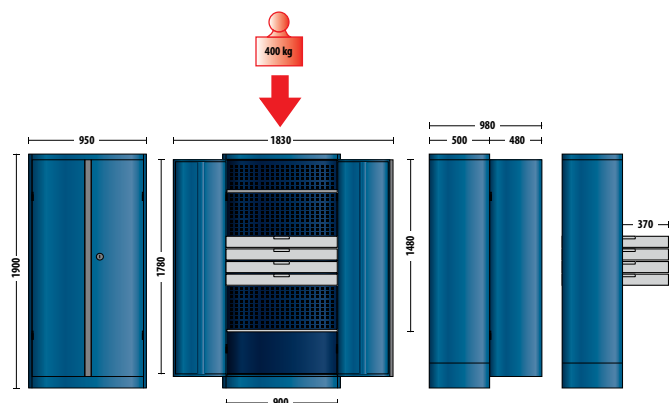

capacidade de carga estática

400 kg

capacidade de carga das gavetas

40 kg

capacidade de carga das prateleiras

40 kg

dimensões externas 1900 x 500/980<sup>(1)</sup> x 950/1830<sup>(1)</sup> mm

Código	Ref.	Descrição	
001.062	52640	Armário universal "Jumbo" com chapa perfurada e gavetas	127,200

### configuração do armário

descrição	qtde.	dimensões (mm)
prateleira(s) removível(is)	2	925 x 25 x 450
gaveta(s)	4	800 x 80 x 385
painel com perfuração quadrada	1	950 x 1480

Em chapa reforçada de aço especial. Estrutura pintada na cor azul padrão Gedore, gavetas e prateleiras pintadas em cinza padrão Gedore. Armário resistente e soldado. Sua principal caracterís-

tica é a flexibilidade na organização das ferramentas em seu interior, em função dos encaixes padrão Gedore presentes nas colunas internas e no painel de perfuração quadrada fixado na parede traseira do armário. É equipado com 4 gavetas internas, que deslizam sobre rolamentos de esferas e 2 prateleiras. Tanto ga-

vetas quanto prateleiras são reguláveis, podendo ser fixadas em qualquer posição vertical no armário, com intervalos de 40 mm. Possui fechadura central, com 2 cópias de chaves. É ideal para armazenar e organizar as ferramentas utilizadas nas oficinas de manutenção de veículos, máquinas e outras aplicações. Fornecido sem ferramentas. Permite a utilização de ganchos e acessórios Gedore, vendidos separadamente, para que você organize o espaço de trabalho de acordo com a sua necessidade, que são: Kit de ganchos e acessórios ref. 1504 HS, Gancho refs. 1500 H0 ao 1500 H3, 1401 H1 e 1401 H2, Suporte refs. H 6 - 8B, H6 - 12B e VS 245 H.

(1) portas fechadas/abertas

# Acessórios e ganchos opcionais

para armários ref. 1351, 1401, 1401 L, 1402 e 52640;  
carro bancada ref. BR 1504; carro 3000 e bancada ref. BR 1500

## 1500 H GANCHO



Aço especial. Acabamento galvanizado. Para fixação em painéis com furação quadrada 10 mm e passo de 33 mm. Indicado para utilização em: Carro ref. 3000; Armário refs. 1351; 1401; 1401L; 1402; 52640 e R 1500. Painel retrátil ref. R 1504 LH, Bancada com armário ref. BR 1500 e Carro bancada com painel ref. BR 1504 LH.

Código	Ref.	Ø mm	l mm	kg
001.151	1500 H 0 - 50	4	50	0,028
001.152	1500 H 1 - 50	4	50	0,028
001.153	1500 H 2 - 13	12-16	31	0,026
001.154	1500 H 3	23-29	44	0,028

## 1401 H GANCHO



Aço especial. Acabamento galvanizado. Para fixação em painéis com furação quadrada 10 mm e passo de 33 mm. Indicado para utilização em: Carro ref. 3000; Armário refs. 1351; 1401; 1401L; 1402; 52640 e R 1500. Painel retrátil ref. R 1504 LH, Bancada com armário ref. BR 1500 e Carro bancada com painel ref. BR 1504 LH.

Código	Ref.	Ø mm	l mm	kg
001.157	1401 H 1	3,5	73,4	0,040
001.158	1401 H 2	3,5	60,0	0,025

## 1504 HS KIT DE GANCHOS e acessórios

Código	Ref.	Composição			kg	
		descrição	ref.	código		qtde.
001.192	1504 HS	gancho(s)	1500 H 0	001.151	13	1,958
		gancho(s)	1500 H 1	001.152	13	
		suporte(s)	H 6 - 12B	001.020	1	
		suporte(s)	VS 245 H	001.021	2	

## VS 245 H SUPORTE



Aço especial. Acabamento com pintura azul padrão Gedoe. Indicado para 6 chaves hexagonais, talhadeiras, bedames e saca-pinos. Para fixação em painéis com furação quadrada 10 mm e passo de 33 mm. Indicado para utilização em: Carro ref. 3000; Armário refs. 1351; 1401; 1401L; 1402; 52640 e R 1500. Painel retrátil ref. R 1504 LH, Bancada com armário ref. BR 1500 e Carro bancada com painel ref. BR 1504 LH.

Código	Ref.	Descrição	dimensões (mm)	kg
001.021	VS 245 H	Suporte para 6 chaves hexagonais, talhadeiras, bedames e/ou saca-pinos	95 x 22 x 195	0,300

## H 6 SUPORTE

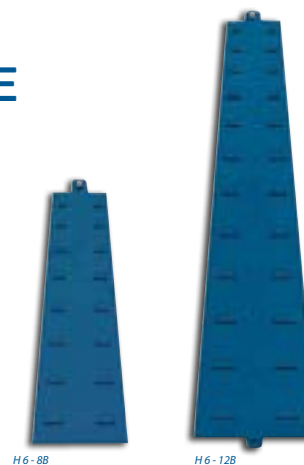

Aço especial. Acabamento com pintura azul padrão Gedore. Para fixação em painéis com furação quadrada 10 mm e passo de 33 mm. Indicado para utilização em: Carro ref. 3000; Armário refs. 1351; 1401; 1401L; 1402; 52640 e R 1500. Painel retrátil ref. R 1504 LH, Bancada com armário ref. BR 1500 e Carro bancada com painel ref. BR 1504 LH.

Código	Ref.	Descrição	dimensões (mm)	kg
001.019	H 6 - 8B	Suporte para 8 chaves fixas	140 x 15 x 390	0,372
001.020	H 6 - 12B	Suporte para 12 chaves fixas	170 x 15 x 600	0,655

**VEJA TAMBÉM**

**ganchos ref. 9000 G para expositor metálico ref. 9000, na página 70**



## Kit Oficina para Automóveis

107  
peças

KMM VL 2  
084.552

- Chave combinada - 1 B | 6, 7; 8; 9; 10; 11; 12; 13; 14; 15; 16; 17; 18; 19; 20; 21; 22; 23; 24; 25; 26; 27; 28; 30; 32 mm
- Chave poligonal aberta - 400 | 3/8"x7/16"; 3/4"x7/8"
- Chave starter - 304 | 10x12; 11x13; 15x17; 19x21 mm
- Chaves biela - 25 B | 8; 9; 10; 11; 12; 13; 14; 15; 16; 17; 18; 19 mm
- Chaves biela GTX (perfil hexalobular) - 25 TX | E6; E8; E10; E12; E14; E20; E24
- Jogo de chaves L hexagonais longas - 42 L - 10M | 3 a 14 mm
- Chaves L GTX (perfil hexalobular) - 43 TX | T7; T8; T9; T10; T15; T20; T25; T30; T40
- Sacapino cônico - 351 | 6 mm
- Chave de fenda simples - 150 | 3/16x4"; 1/4x 6"; 5/16x8"
- Chave de fenda cruzada - 160 | 3/16x3" PH1; 1/4x4" PH2
- Soquete sextavado 1/2" - 19 | 24; 26; 28; 30; 32 mm
- Soquete sextavado longo 1/2" - 19 L | 10; 12; 15; 17; 19 mm
- Catraca simples 1/2" - 1993 Z-94

### Alicates |

- universal isolado - 8280-200 IOX
- para anéis externos pontas fixas retas - 8000 A 2
- para anéis externos pontas fixas curvas - 8000 A 21
- para anéis internos pontas fixas retas - 8000 J 2
- para anéis internos pontas fixas curvas - 8000 J 21
- tipo telefone bico reto 8132-160 IOX 1000V
- de corte diagonal - 8314-160 IOX 1000V
- de pressão - 137-10"
- bomba d'água - 143-10" ICP
- para anéis tipo trava câmbio - 8134-180

Chave de vela com manípulo - 49 | 16; 21 mm

Chave de roda cruz - 28 PU

Chave de roda e vela com manípulo - 51 A - 17x20,8

Espátula - 38 A - 18"

Espátula para acabamentos - KL 1301 - B

### Martelos |

- pena - 8605-800
- bola - 8601-700
- de borracha - 258-450

Sacafiltro de óleo universal - 37

Arco de serra para metais - 403 B

Expositor metálico - 9000 E (640 x 980 mm)

Ganchos simples



37,700

Na compra do **Kit Oficina para Automóveis**, você recebe de brinde um expositor metálico ref. 9000 E, com ganchos para auxiliar na organização das principais ferramentas.

GEDORE

ref. 9000 E

(640 x 980 mm)

**Brinde**

painel para ferramentas





## Kit Oficina para Motos

85  
peças

KMM BPM 2

084.551

Chave combinada - 1B | 6; 7; 8; 9; 10; 11; 12; 13; 14; 17; 19; 20; 21; 22; 23; 24; 25; 26; 27; 28; 30; 32 mm

Chave biela - 25 B | 8; 10; 12; 13; 17; 19 mm

Jogo de chaves L hexagonais abauladas - 42 KL - 7M | 1,5 a 6 mm

Jogo de chaves L GTX (perfil hexalobular) - 43 TX - 09 | T7 a T40

Soquete estriado 1/2" - D 19 | 8; 10; 11; 13; 15; 17; 19; 22; 24 mm

Catraca simples 1/2" - 1993 Z-94

Extensão 1/2" - 1990-5"

Chave de fenda simples (toco) - 153 | 3/16x1.1/2"

Chave de fenda simples - 150 | 1/8x4"; 3/16x5"; 1/4x 6"; 5/16x8"

Chave de fenda cruzada (toco) - 161 | 3/16x1.1/2" PH1

Chave de fenda cruzada - 160 | 1/8x2.3/8" PH0; 3/16x4" PH1; 1/4x6" PH2; 5/16x8" PH3

### Alicates

- universal isolado - 8280-200 IOX
- para anéis externos pontas fixas retas - 8000 A 0
- para anéis externos pontas fixas curvas - 8000 A 11
- para anéis internos pontas fixas retas - 8000 J 1
- para anéis internos pontas fixas curvas - 8000 J 11
- tipo telefone bico reto - 8132-160 IOX 1000V
- tipo telefone bico curvo 45° - 8132-200 A IOX
- de corte diagonal - 8314-160 IOX 1000V
- de pressão - 137-10"

Chave ajustável - 62 - 250 (10")

Chave de vela com manípulo - 49 | 16 mm

Martelete manual de impacto

Marreta com cabo de madeira - 620 E-1000

Arco de serra para metais - 403 B

Jogo de sacapino paralelo - 349

Expositor metálico - 9000 E (640 x 980 mm)

Ganchos simples



24,000

Na compra do **Kit Oficina para Motos**, você recebe de brinde um expositor metálico ref. 9000 E, com ganchos para auxiliar na organização das principais ferramentas.

GEDORE

ref. 9000 E

(640 x 980 mm)

**Brinde**

painel para ferramentas





## Kit Oficina para Caminhões

110  
peças

KMM C 2  
084.550

- Chave combinada - 1 B | 6; 7; 8; 9; 10; 11; 12; 13; 14; 15; 16; 17; 18; 19; 20; 21; 22; 23; 24; 25; 26; 27; 28; 30; 32; 36 mm
- Chave biela - 25 B | 8; 9; 10; 11; 12; 13; 14; 15; 16; 17; 18; 19 mm
- Jogo de chaves L hexagonais longas - 42 L - 10M | 3 a 14 mm
- Chaves L GTX (perfil hexalobular) longas - 43 TXL | T6; T7; T8; T9; T10; T15; T20; T25; T27; T30; T40; T45; T50; T55; T60
- Chave de fenda simples - 150 | 3/16x4"; 1/4x5"; 5/16x6"
- Chave de fenda cruzada - 160 | 3/16x4"  
PH1; 1/4x5" PH2; 5/16x6" PH3
- Soquete estriado 1/2" - D 19 | 8; 9; 10; 11; 12; 13; 14; 15; 16; 17; 18 mm
- Soquete estriado 3/4" - D 32 | 19; 21; 22; 24 mm
- Soquete estriado 1" - D 21 | 36; 41; 46; 50 mm
- Cabo T 3/4" - 3287
- Cabo T 1" - 2187
- Extensão 3/4" - 3290-16"
- Extensão 1" - 2190-16"
- Catraca simples 1/2" - 1993 Z-94

### Alicates |

- universal isolado - 8280-200 IOX
- para anéis externos pontas fixas retas - 8000 A 3
- para anéis externos pontas fixas curvas - 8000 A 21
- para anéis internos pontas fixas retas - 8000 J 3
- para anéis internos pontas fixas curvas - 8000 J 31
- tipo telefone bico reto - 8132-200 IOX 1000V
- de corte diagonal - 8314-160 IOX 1000V
- de pressão - 137-10"

Sacapino cônico - 351 | 6 mm

Talhadeira - 352 | 15 mm

### Martelos |

- de borracha - 258-450
- bola - 8601-800

Marreta com cabo de madeira - 621 E-3

Chave corrente leve - 211 - 5

Espátula chata - 38 - 20"

Espátula para acabamentos - KL 1301 - B

Arco de serra para metais - 403 B

Expositor metálico - 9000 E (640 x 980 mm)

Ganchos simples



43,700

Na compra do Kit Oficina para Caminhões, você recebe de brinde um expositor metálico ref. 9000 E, com ganchos para auxiliar na organização das principais ferramentas.

GEDORE

ref. 9000 E

(640 x 980 mm)

**Brinde**

painel para ferramentas

























# Kits de ferramentas para manutenção

KMAE 1

## AUTOELÉTRICA

Código	Ref.	Descrição	
084.510	KMAE 1	Kit de ferramentas para manutenção autoelétrica	25,000

**Composição do kit de ferramentas**

descrição	ref.	medidas / modelos
 Jogo de chaves combinadas	1 B - 15M	
 Jogo de chaves fixas	6 - 12M	
 Jogo de chaves biela	25 B - 12M	
 Jogo de soquetes - 1/2"	* D 26 - AM	14 soquetes estriados (10 a 32 mm)
 Jogo de chaves canhão	33 - 12M	
 Jogo de chaves L hexagonais	42 - 8M	
 Jogo de chaves L GTX (perfil hexalobular)	43 TX - 09	
 Chave de fenda simples toco	153	1/4x1.1/2"
 Chaves de fenda simples	150	1/8x3"; 3/16x4"; 1/4x6"; 5/16x8"
 Chave de fenda cruzada tipo toco	161	3/16x1.1/2" PH1
 Chaves de fenda cruzada	160	3/16x3"PH1; 3/16x4"PH1; 1/4x6"PH2; 5/16x6"PH3
 Alicates para anéis externos	8000 A 2	
 Alicates para anéis internos	8000 J 2	
 Alicates universal	8280-200 IOX	
 Alicates tipo telefone bico reto	8132-160 JC	
 Alicates de corte diagonal	8314-160 JC	
 Alicates de pressão	137 - 10"	
 Chave ajustável	62 - 300 (12")	
 Alicates bomba d'água	143 - 10" ICP	
 Chave para tubos	225 - 10"	
 Arco de serra para metais	403	
 Mini-extractor com duas garras	8562 - 2	
 Sacapólia com três garras	8565 - 3	

\*maiores informações: consulte nosso departamento de Consultoria Técnica da Qualidade Gedore - DDG 0800.515181  
**item sugerido para compor o kit**

descrição	
Pendente de luz fluorescente	**

\*\*não fazem parte do mix de produtos Gedore



**COMPOSIÇÃO DO JOGO D26 - AM**

- 14 soquetes estriados 10 a 32 mm
- cabo T
- 2 extensões 125 e 250 mm
- catraca simples

# KMM LH 1

## MECÂNICA Linha Honda

Código	Ref.	Descrição	
084.515	KMM LH 1	Kit de ferramentas para manutenção mecânica Linha Honda	16,000

### Composição do kit de ferramentas

descrição	ref.	medidas / modelos
Chaves combinadas (mm)	1 B	6; 7; 8; 9; 10; 11; 12; 13; 14; 17; 19; 22; 24; 27; 30; 32 mm
Soquetes sextavados - 3/8"	30	6; 7; 8; 9; 10; 11; 12; 13; 14 mm
Soquetes estriados - 3/8"	D 30	15; 16; 17; 18; 19; 20; 21; 22 mm
Extensão - 3/8"	3090	5"
Soquetes sextavados - 1/2"	19	24; 30 mm
Adaptador 1/2" - 3/8"	1930	
Extensões - 1/2"	1990	5"; 10"
Junta universal - 1/2"	1995	
Cabo T - 1/2"	1987	
Catraca simples - 1/2"	1993 Z-94	
Chaves L hexagonais	42	2,5; 3; 4; 5; 6; 7; 8; 9; 10 mm
Chave de fenda simples toco	153	3/16x1.1/2"
Chaves de fenda simples	150	1/8x4"; 3/16x5"; 1/4x6"; 5/16x8"
Chave de fenda cruzada toco	161	3/16x1.1/2"PH1
Chaves de fenda cruzada	160	1/8x2.3/8"PH0; 3/16x4"PH1; 1/4x6"PH2; 5/16x8"PH3
Alicates Ford	* 520 - 8"	
Alicates para anéis externos	8000 A 2	
Alicates para anéis internos	8000 J 2	
Alicates de pressão	137 - 10"	
Alicates universais	8280-200 IOX	
Alicates tipo telefone bico reto	8132-160 JC	
Alicates tipo telefone bico curvo	8132 AB -200 JC	
Alicates de corte diagonal	8314-160 JC	
Alicates bomba d'água	143 - 10" ICP	
Martelo bola	8601 - 300	
Martelo de acetato	224 E-40	
Marteleto manual de impacto	K 1900	
Adaptador de impacto	819	
Bits fenda simples	880 R 50	5; 7 mm
Bits fenda cruzada	890 S 50	PH2; PH3
Bits hexagonal	885 R 76	5; 6 mm
Chave de fenda simples com cabo T	150 T	5/16"x8"
Chave de fenda cruzada com cabo T	160 T	PH1; PH2; PH3
Chaves T especiais	G 72	6; 8; 10; 12; 13; 14; 17; 19 mm

\*maiores informações: consulte nosso departamento de Consultoria Técnica da Qualidade Gedore - DDG 0800.515181

### itens sugeridos para compor o kit

descrição	medidas / modelos
Jogo com 20 lâminas	** 0,05 a 1 mm
Lâminas para regular válvula	** 0,03; 0,05; 0,08; 0,10; 0,12
Chave de vela longa articulada Honda	** 16; 18 mm

\*\*não fazem parte do mix de produtos Gedore



CONSULTORIA TÉCNICA DA QUALIDADE GEDORE

CTQ

(DDG): 0800 515181

[ctq@gedore.com.br](mailto:ctq@gedore.com.br)

# KMM LH 2

## MECÂNICA Linha Honda

Código	Ref.	Descrição	
084.516	KMM LH 2	Kit de ferramentas para manutenção mecânica Linha Honda	16,000

### Composição do kit de ferramentas

descrição	ref.	medidas / modelos
Chaves combinadas (mm)	1 B	6; 7; 8; 9; 10; 11; 12; 13; 14; 17; 19; 22; 24; 27; 30; 32 mm
Soquetes sextavados - 1/2"	19	6; 7; 8; 9 mm
Soquetes estriados - 1/2"	D 19	10; 11; 12; 13; 14; 15; 16; 17; 19; 22; 24; 27; 30; 32 mm
Adaptador 1/2" - 3/8"	1930	
Extensões - 1/2"	1990	5"; 10"
Junta universal - 1/2"	1995	
Cabo T - 1/2"	1987	
Catraca simples - 1/2"	1993 Z-94	
Chaves biela	25 B	8x8; 10x10; 12x12; 13x13; 14x14; 17x17; 19x19 mm
Chaves L hexagonais	42	2,5; 3; 4; 5; 6; 7; 8; 9; 10 mm
Chave de fenda simples toco	153	3/16x1.1/2"
Chaves de fenda simples	150	1/8x3"; 3/16x4"; 1/4x6"; 5/16x8"
Chave de fenda cruzada toco	161	3/16x1.1/2"PH1
Chaves de fenda cruzada	160	3/16x3"PH1; 3/16x4"PH1; 1/4x6"PH2; 5/16x8"PH3
Alicates para anéis externos	8000 A 2	
Alicates para anéis internos	8000 J 2	
Alicates de pressão	137 - 10"	
Alicates universais	8280-200 IOX	
Alicates tipo telefone bico reto	8132-160 JC	
Alicates tipo telefone bico curvo	8132 AB -200 JC	
Alicates de corte diagonal	8314-160 JC	
Alicates bomba d'água	141 - 10" ICP	
Martelo bola	8601 - 300	
Marteleto manual de impacto	K 1900	
Adaptador de impacto	819	
Bits fenda simples	880 R 50	5; 7 mm
Bits fenda cruzada	890 S 100	PH2; PH3
Bits hexagonal	885 R 50	5; 6 mm
Chave de fenda simples com cabo T	150 T	5/16"x8"
Chave de fenda cruzada com cabo T	160 T	PH1; PH2; PH3
Torquímetro Flex-o-click	4556	L180

### itens sugeridos para compor o kit

descrição	medidas / modelos
Chave de vela longa articulada Honda	** 16; 18 mm
Chave de vela Twister / Tornado / CB 400	**

\*\*não fazem parte do mix de produtos Gedore



VEJA TAMBÉM



chave de fenda simples com cabo T  
ref. 150 T, na página 213



chave de fenda cruzada com  
cabo T ref. 160 T, na página 215



## KMMLSS1

### MECÂNICA Linhas Suzuki e Sundown

Código	Ref.	Descrição		
084.525	KMMLSS1	Kit de ferramentas p/ manutenção mecânica Linhas Suzuki e Sundown	19,000	
Composição do kit de ferramentas				
imagem	descrição	ref.	medidas / modelos	
	Jogo de chaves combinadas	1 B - 16M		
	Jogo de chaves fixas	6 - 12M		
	Soquetes sextavados - 3/8"	30	6; 7; 8; 9; 10; 11; 12 mm	
	Soquetes estriados - 3/8"	D 30	15; 16; 17; 18; 19; 20; 21; 22 mm	
	Extensão de 3/8"	3090	5"	
	Soquetes estriados - 1/2"	D 19	13; 14; 15; 16; 17; 19; 22; 24; 27; 30; 32 mm	
	Adaptador de 1/2" - 3/8"	1930		
	Extensão - 1/2"	1990	5"; 10"	
	Junta universal - 1/2"	1995		
	Cabo T - 1/2"	1987		
	Catraca simples - 1/2"	1993 Z-94		
	Chaves L hexagonais	42	2,5; 3; 4; 5; 6; 7; 8; 9; 10 mm	
	Chave de fenda simples toco	153	1/4x1.1/2"	
	Chaves de fenda simples	150	1/8x3"; 3/16x4"; 1/4x6"; 5/16x8"	
	Chave de fenda cruzada toco	161	1/4x1.1/2"PH2	
	Chaves de fenda cruzada	160	3/16x3"PH1; 3/16x4"PH1; 1/4x6"PH2; 5/16x6"PH3	
	Alicate para anéis externos	8000 A 2		
	Alicate para anéis internos	8000 J 2		
	Alicate de pressão	137 - 10"		
	Alicate universal	8280-200 IOX		
	Alicate tipo telefone bico reto	8132-160 JC		
	Alicate tipo telefone bico curvo	8132 AB-200 JC		
	Alicate de corte diagonal	8314-160 JC		
	Alicate bomba d'água	143 - 10" ICP		
	Martelo bola	8601 - 300		
	Martelo de acetato	224 E-40		
	Martelete manual de impacto	K 1900		
	Adaptador de impacto	819		
	Bits fenda simples	880 R 50	5; 7 mm	
	Bits fenda cruzada longa	891 R 76	PH2; PH3	
	Bits hexagonal	885 R 76	5; 6 mm	
	Chaves biela	25 B	8; 10; 12; 13; 14; 17; 19 mm	
	Chave de fenda simples com cabo T	150 T	5/16x8"	
	Chave de fenda cruzada com cabo T	160 T	PH1; PH2; PH3	
	Torquímetro Flex-o-click	4556	L120	

#### itens sugeridos para compor o kit

descrição		medidas / modelos
Jogo com 20 lâminas	**	0,05 a 1 mm
Chave T de boca	**	8 mm
Chave de vela longa articulada Suzuki	**	

\*\*não fazem parte do mix de produtos Gedore



#### VEJA TAMBÉM



**martelete manual de impacto**  
ref. K 1900, na página 190

## KMMLY1

### MECÂNICA Linha Yamaha

Código	Ref.	Descrição		
084.520	KMMLY1	Kit de ferramentas para manutenção mecânica Linha Yamaha	22,000	
Composição do kit de ferramentas				
imagem	descrição	ref.	medidas / modelos	
	Jogo de chaves combinadas	1 B - 16M		
	Jogo de chaves fixas	6 - 12M		
	Soquetes sextavados - 3/8"	30	6; 7; 8; 9; 10; 11; 12 mm	
	Extensão - 3/8"	3090	5"	
	Jogo de soquetes estriados - 1/2"	D 19 TMZ		
	Adaptador 1/2" - 3/8"	1930		
	Cabo T - 1/2"	1987		
	Chaves L hexagonais	42	2,5; 3; 4; 5; 6; 7; 8; 9; 10 mm	
	Jogo de chaves GTX (perfil hexalobular)	43 TX SCL - 80		
	Chave de fenda simples tipo toco	153	1/4x1.1/2"	
	Chaves de fenda simples	150	1/8x4"; 3/16x5"; 1/4x6"; 5/16x8"	
	Chave de fenda cruzada tipo toco	161	3/16x1.1/2"PH1;	
	Chaves de fenda cruzada	160	1/8x2.3/8"PH0; 3/16x4"PH1; 1/4x6"PH2; 5/16x8"PH3	
	Alicate Ford	* 520 - 8"		
	Alicate para anéis externos	8000 A 2		
	Alicate para anéis internos	8000 J 2		
	Alicate de pressão	137 - 10"		
	Chave ajustável	62 - 300 (12")		
	Alicate universal	8280-200 IOX		
	Alicate tipo telefone bico reto	8132-160 JC		
	Alicate de corte diagonal	8314-160 JC		
	Alicate bomba d'água	143 - 10" ICP		
	Martelo bola	8601 - 300		
	Martelo de acetato	224 E-40		
	Martelete manual de impacto	K 1900		
	Adaptador de impacto	819		
	Bits fenda simples	880 R 50	5; 7 mm	
	Bits fenda cruzada	890 S 50	PH2; PH3	
	Bits hexagonal	885 R 76	5; 6 mm	
	Chaves biela	25 B	8; 10; 12; 13; 14; 17; 19 mm	
	Jogo de ferramentas: talhadeira, saca-pino e punções	246 A		

\*maiores informações: consulte nosso departamento de Consultoria Técnica da Qualidade Gedore - DDG 0800.515181

#### itens sugeridos para compor o kit

descrição		medidas / modelos
Jogo com 20 lâminas	**	0,05 a 1 mm
Chave T de boca	**	8 mm
Chave de vela longa articulada Suzuki	**	

\*\*não fazem parte do mix de produtos Gedore



Obs.: dimensões em mm (largura x altura x profundidade)



# KMM BPM 1

## MECÂNICA BÁSICA para motos

Código	Ref.	Descrição	kg
084.545	KMM BPM 1	Kit de ferramentas para manutenção mecânica básica de motos	26,000
Composição do kit de ferramentas			
imagem	descrição	ref.	medidas / modelos
	Chave combinada	1 B	6; 7; 8; 9; 10; 11; 12; 13; 14; 17; 19; 22; 24; 27; 30; 32 mm
	Jogo de chaves fixas	6 - 12M	
	Soquetes sextavados - 3/8"	30	6; 7; 8; 9; 10; 11; 12; 13; 14 mm
	Soquetes estriados - 3/8"	D 30	15; 16; 17; 18; 19; 20; 21; 22 mm
	Extensão - 3/8"	3090	5"
	Jogo de soquetes estriados - 1/2"	D 19 TMZ	
	Adaptador 1/2" - 3/8"	1930	
	Chaves L hexagonais	42	2,5; 3; 4; 5; 6; 7; 8; 9; 10 mm
	Jogo de chaves GTX (perfil hexalobular)	43 TX SCL - 80	
	Chave de fenda simples toco	153	3/16x1.1/2"
	Chaves de fenda simples	150	1/8x4"; 3/16x5"; 1/4x6"; 5/16x8"
	Chave de fenda cruzada toco	161	3/16x1.1/2"PH1
	Chave de fenda cruzada	160	1/8x2.3/8"PH0; 3/16x4"PH1; 1/4x6"PH2; 5/16x8"PH3
	Alicate Ford	** 520 - 8"	
	Alicate para anéis externos	8000 A 2	
	Alicate para anéis internos	8000 J 2	
	Alicate de pressão	137 - 10"	
	Alicate universal	8280-200 IOX	
	Alicate tipo telefone bico reto	8132-160 JC	
	Alicate tipo telefone bico curvo	8132 AB-200 JC	
	Alicate de corte diagonal	8314-160 JC	
	Alicate bomba d'água	143 - 10" ICP	
	Martelo bola	8601 - 300	
	Martelo de nylon	225 E-40	
	Martelete manual de impacto	K 1900	
	Adaptador de impacto	819	
	Bits fenda simples	880 R 50	5; 7 mm
	Bits fenda cruzada	890 S 50	PH2; PH3
	Bits hexagonal	885 R 76	5; 6 mm
	Chaves biela	25 B	8; 10; 12; 13; 14; 17; 19 mm
	Jogo de ferramentas: talhadeira, saca-pino e punções	246 A	
	Torquímetro de vareta	4505	L60; L130
	Chaves T especiais	G 72	6; 8; 10; 12; 13; 14; 17; 19 mm

\*maiores informações: consulte nosso departamento de Consultoria Técnica da Qualidade Gedore - DDG 0800.515181  
**itens sugeridos para compor o kit**

descrição	medidas / modelos
Jogo com 20 lâminas	** 0,05 a 1 mm
Lâminas para regular válvula	** 0,03; 0,05; 0,08; 0,10; 0,12
Chave de vela curta articulada	** 16; 18 mm
Chave de vela longa articulada	** 16; 18; 21 mm
Lima chata mursa com cabo	** 10"
Lima chata bastarda com cabo	** 10"
Lima redonda mursa com cabo	** 10"
Lima redonda bastarda com cabo	** 10"
Lima triângulo delgada com cabo	** 8"
Escova de aço manual com cabo	**
Espátula de aço com cabo	** 20 mm

\*\*não fazem parte do mix de produtos Gedore



Obs.: dimensões em mm (largura x altura x profundidade)

# KMM FC1

## MECÂNICA Ford Caminhões





















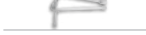







Código	Ref.	Descrição	kg
084.540	KMM FC 1	Kit de ferramentas para manutenção mecânica Ford Caminhões	114,000
Composição do kit de ferramentas			
imagem	descrição	ref.	medidas / modelos
	Jogos de chaves fixas	6 - 12M / 6 - 8P	6 a 32 mm; 1/4" a 1.1/4"
	Chave starter	304	13x15 mm
	Jogos de chaves estrela	2 - 12M / 2 - 10P	6 a 32 mm; 1/4" a 1.1/2"
	Chaves biela	25 B	8x8; 9x9; 10x10; 11x11; 12x12; 13x13; 14x14; 15x15; 16x16; 17x17; 18x18 e 19x19 mm; 1/2x1/2"; 9/16x9/16"
	Chaves canhão	33	6; 7; 8; 9 e 10 mm; 1/4"; 5/16"; 3/8"; 7/16"
	Jogo de soquetes - 1/2"	D 19 PMZ	
	Soquete estriado - 3/4"	D 32	46 mm
	Soquetes sextavados - 3/4"	32	1.5/16"; 3/4"
	Cabo T - 3/4"	3287	
	Soquetes estriados - 1"	D 21	55; 70; 75 mm; 2.1/8"; 2.1/4"
	Adaptador 1" - 3/4"	2132	
	Cabo T - 1"	2187	
	Jogo de chaves L hexagonais	42 - 9M	1,5 a 10 mm
	Jogo de chaves L GTX (perfil hexalobular) longas	43 TXL-15	T6 a T60
	Chaves de fenda simples	150	3/16x4"; 1/4x5"; 5/16x6"
	Chaves de fenda cruzada	160	3/16x4"PH1; 1/4x5"PH2; 5/16x6"PH3
	Alicates para anéis externos pontas retas	8000 A 2	
	Alicates para anéis internos pontas retas	8000 J 2	
	Alicates para anéis internos pontas curvas	8000 J 21	
	Alicate universal	8280-200 IOX	
	Alicate tipo telefone bico reto	8132-160 JC	
	Alicate tipo telefone bico curvo	8132 AB-200 JC	
	Alicate de corte diagonal	8314-160 JC	
	Alicate para anéis de pistão	126 3-160	
	Alicate de pressão	137 - 10"	
	Chave ajustável	62 - 250 (10")	
	Alicate bomba d'água	141 - 10" ICP	
	Chave para tubos	227 - 18"	
	Chave de correia para tubos	36 - 1	
	Espátula chata	38 - 18"	
	Espátula	38 A - 18"	
	Arco de serra para metais	403 B	
	Martelo pena	8605 - 300	
	Martelo bola	8601	200; 500
	Martelo anti-retrocesso	248 ST - 50	
	Martelo de nylon	225 E-35	
	Marreta com cabo de madeira	621 E	E-2; E-4
	Marreta de cobre	622 H	H-700; H-1500
	Jogo de saca-pinos paralelos	349	
	Cinta para anéis de pistão	125 - 2	
	Instrumento de medição do ângulo de torção	8200 - 11	
	Torquímetro com relógio	4506	R100; R350
	Carro para ferramentas Adjutant	1580	































1

## KMM VL 1

# MECÂNICA veículo leve

Código	Ref.	Descrição	
<b>084.505</b>	<b>KMM VL 1</b>	Kit de ferramentas para manutenção mecânica veículo leve	68,000
Composição do kit de ferramentas			
descrição	ref.	medidas / modelos	
 Jogos de chaves combinadas	1 B - 26M / 1 B - 14P		
 Jogo de chaves fixas	6 - 12M		
 Chaves T especiais	G 72	6; 8; 10; 12; 13; 14; 17; 19 mm	
 Chaves poligonais abertas	400	10x11 mm; 17x19 mm; 22x24 mm; 3/8x7/16"	
 Chaves Starter	304	10x12 mm; 11x13 mm; 15x17 mm; 19x21 mm	
 Chave GTX (perfil hexalobular) plana	TX 4	E6xE8; E10xE12; E14xE18	
 Jogo de chaves biela	25 B - 12M / 25 B - 7P		
 Jogo de chaves canhão	33 - 12M		
 Jogo de chaves biela GTX (perfil hexalobular)	25 TX - 8		
 Jogo de chaves canhão GTX (perfil hexalobular)	33 TX - 6		
 Jogo de chaves GTX (perfil hexalobular) com cabo	163 BTX - 13		
 Jogo de chaves L hexagonais longas	42 L - 8M		
 Jogo de chaves hexagonais com cabo T	42 T - 9M		
 Jogo de chaves L GTX longas (perfil hexalobular)	43 TXL - 9		
 Jogo de chaves L hexagonais abauladas	42 KL - 9M		
 Jogo de chaves L multidentadas XZN	42 X - 9M		
 Chave L multidentada XZN longa	42 XL - 8		
 Jogo de bits com martetele de impacto	K 1900 - 813		
 Chaves de fenda simples	150	3/16"x4"; 1/4"x6"; 5/16"x8"	
 Chave de fenda cruzada	160	3/16"x3" PH1; 1/4"x4" PH2	
 Jogo de ferramentas: talhadeira, punção e saca-pino	VK 245		
 Jogo de chaves soquete hexagonais	IN 19 - 8M		
 Jogo de chaves soquete GTX (perfil hexalobular)	ITX 19TX - 017		
 Jogo de soquetes - 1/2"	D 19 - PMU		
 Cabo articulado	1997 - 20"	20"	
 Soquetes sextavados longos - 1/2"	19 L	10; 12; 13; 15; 17; 19	
 Soquetes sextavados de impacto - 1/2"	K 19	17; 19 mm	

Composição do kit de ferramentas			
descrição	ref.	medidas / modelos	
 Soquetes sextavados longos de impacto - 1/2"	K 19 L	17; 19 mm	
 Pino e anel para soquete de impacto	K 19 - Pino 3x25 K 19 - Anel 4x24	para soquetes K 19 / K 19 L - 17; 19 mm	
 Soquetes sextavados - 3/4"	32	30; 36; 38	
 Cabo T - 3/4"	3287		
 Alicates universal	8280-200 IOX		
 Alicates para anéis externos pontas retas	8000 A 2		
 Alicates para anéis externos pontas curvas	8000 A 21		
 Alicates para anéis internos pontas retas	8000 J 2		
 Alicates para anéis internos pontas curvas	8000 J 21		
 Alicates tipo telefone bico reto	8132-200 JC		
 Alicates de corte diagonal	8314-160 JC		
 Alicates de pressão	137 - 10"		
 Chave ajustável	62 - 250 (10")		
 Alicates bomba d'água	143 - 10" ICP		
 Alicates para abraçadeira elástica	132 A / 132 B		
 Tesoura funileiro	8516 - 10"		
 Martelo pena	8605 - 500		
 Martelo bola	8601 - 500		
 Martelo de borracha	258		
 Alicates para anéis tipo trava câmbio	8134 - 7		
 Arco de serra para metais	403		
 Chave de roda	28 PU		
 Espátula	38 A - 18		
 Mini-extrator com duas garras	8562 - 2		
 Saca-filtro de óleo universal	37		
 Cinta para anéis de pistão	125 - 1		
 Extensão flexível imantada	450		
 Extensão flexível e luminosa	481		
 Torquímetro TorcoFlex-K	3550 - 20	R100; R350	



# KMI 1 INDUSTRIAL



1

Código	Ref.	Descrição	
084.500	KMI 1	Kit de ferramentas para manutenção industrial	35,000

### Composição do kit de ferramentas

descrição	ref.	medidas / modelos
 Jogo de chaves combinadas	1 B - 26M	
 Jogo de chaves fixas	6 - 12M	
 Chaves sextavadas tubulares reforçadas	626	8x9; 10x11; 12x13; 14x15; 16x17; 18x19; 20x22 mm
 Manipulos para chave sextavada tubular reforçada	26 RS	1 e 2
 Jogo de chaves GTX (perfil hexalobular) com cabo	163 BTX - 13	
 Jogo de chaves L hexagonais	42 - 22M	
 Jogo de chaves hexagonais com cabo T	42 T - 9M	
 Jogo de chaves GTX (perfil hexalobular) abauladas	43 KTX - 8	
 Chaves de fenda simples	150	1/8"x2"; 1/8"x4"; 3/16"x4"; 3/16"x6"; 1/4"x6"; 5/16"x8"; 3/8"x10"; 1/2"x12"
 Chaves de fenda cruzada	160	1/8"x2,3/8"PH0; 3/16"x3"PH1; 1/4"x4"PH2; 5/16"x6"PH3
 Jogo de saca pinos paralelo	349	
 Punção de centro	350 - 4	
 Talhadeira	352 - 11	
 Talhadeira com empunhadura	352 HS-19	
 Sacas pinos cônicos	351	1,5; 4; 5; 6
 Jogo de chaves soquete hexagonais - 1/2"	IN 19 - 8M	
 Jogo de soquetes - 1/2"	D 19 - PMU	
 Cabo articulado de 15"	1997 - 15"	
 Jogo de soquetes - 3/4"	D 32 - EMU	
 Alicates universal	8280-200 IOX	
 Alicates para anéis externos pontas retas	8000 A	A 2; A 3
 Alicates para anéis externos pontas curvas	8000 A	A 21; A 31
 Alicates para anéis internos pontas retas	8000 J	J 2; J 3
 Alicates para anéis internos pontas curvas	8000 J	J 21; J 31
 Alicates tipo telefone bico reto	8132-200 JC	
 Alicates tipo telefone bico curvo	8132 AB-200 JC	
 Alicates de corte diagonal	8314-160 JC	

### Composição do kit de ferramentas

descrição	ref.	medidas / modelos
 Alicates de corte central	8330 - 225	
 Alicates bomba d'água	143 - 10" ICP	
 Chave ajustável	62 - 250 (10")	
 Alicates de pressão	137 - 10"	
 Chave para tubos	227 - 14	
 Torquês	8380 - 225	
 Tesoura universal pequena	8096 - 140	
 Tesoura funileiro	8516 - 10"	
 Martelo pena	8605	300; 500
 Martelo de acetato	224 E-40	
 Martelo bola	8601 - 500	
 Extensão flexível imantada	450	
 Arco de serra para metais	403	
 Jogo de extrator de parafusos	8551 - 88	
 Escova	644 - 3	
 Cortador hidráulico de porcas	1.26 HYD	1.26/1 HYD; 1.26/2 HYD
 Espátula chata	38	18"; 24"
 Vazador com haste	570	Ø 10; 16; 23; 31; 35; 48; 54 mm
 Chave fixa de bater	133	24; 30; 41; 55; 60 e 70 mm 1"; 1.5/8"; 1.3/4"; 2.1/4"; 2.1/2"
 Chave estrela de bater	306	46 e 75 mm 1.7/8"; 2"; 2.1/4"; 2.1/2"; 2.3/4"
 Mini-extrator com duas garras	8562 - 2	

### Itens sugeridos para compor o kit

descrição		medidas / modelos
Paquímetro		
Escala graduada de aço	**	300 mm
Trena	**	3 ou 5 m
Traçador / riscado		
Calibre de folga (lâmina)		
Almotolia	**	300 ml
Lanterna	**	

\*\*não fazem parte do mix de produtos Gedore





## KMRC I 1

# REFRIGERAÇÃO E CLIMATIZAÇÃO industrial

Código	Ref.	Descrição	kg
084.530	KMRC I 1	Kit de ferramentas p/ manutenção refrigeração e climatização industrial	31,000

### Composição do kit de ferramentas

descrição	ref.	medidas / modelos
Jogo de chaves combinadas	1 B - 16P	
Jogo de chaves fixas	6 - 12M	
Chaves poligonais abertas	400	8x10; 10x11; 11x13; 14x17; 17x19 e 22x24 mm; 5/16x3/8"; 7/16x1/2"; 9/16x5/8"; 5/8x3/4"
Jogos de chaves canhão	33 - 12M / 33 - 11P	
Jogo de soquetes e acessórios - 3/8"	30TMZ	
Jogo de chaves L hexagonais	42 - 22M	
Jogo de chaves hexagonais com cabo T	42T - 9M	
Jogo de chaves L GTX (perfil hexalobular)	43TX - 09	
Chave de fenda simples toco	153	1/8x1.1/2"; 3/16x1.1/2"
Chaves de fenda simples	150	1/4"x6"; 3/16"x6"; 1/8"x6"
Chave de fenda cruzada toco	161	1/8x1.1/2" PH0; 3/16x1.1/2" PH1
Chave de fenda cruzada	160	1/8"x2.3/8" PH0; 1/4"x6" PH2; 3/8"x6" PH4
Chave de fenda para testes elétricos	4615 - 3,5 mm	
Alicate para desencapar e cortar cabos	8104 E	
Alicate crimpador para terminais isolados	8155	
Alicate crimpador para terminais não isolados	8156	
Alicate de pressão	137 - 10"	
Chave ajustável	62 - 250 (10")	
Alicate universal	8280-200 IOX	
Alicate tipo telefone bico reto	8132-160 IOX	
Alicate de corte diagonal	8314-160 JC	
Alicate bomba d'água	145 - 15" C	
Arco de serra para metais	403	
Martelo tipo bola	8601 - 300	
Martelo de borracha	258	
Sacapólia com três garras	8565 - 3	
Escova	644 - 3	
Talhadeira com empunhadura	352 HS-19	
Jogo de ferramentas: talhadeira, punção e saca-pino	VK 245	

### itens sugeridos para compor o kit

descrição	medidas / modelos
Trena	** 5 m
Nível bolha com base magnética	**
Lima plana multiuso	**
Lanterna	**

\*\*não fazem parte do mix de produtos Gedore



CONSULTORIA TÉCNICA DA QUALIDADE GEDORE

CTQ

(DDG): 0800 515181

ctq@gedore.com.br

## KMRC R 1

# REFRIGERAÇÃO E CLIMATIZAÇÃO residencial

Código	Ref.	Descrição	kg
084.535	KMRC R 1	Kit de ferramentas p/ manutenção refrigeração e climatização residencial	27,000

### Composição do kit de ferramentas

descrição	ref.	medidas / modelos
Jogos de chaves combinadas	1 B - 11M / 1 B - 16P	
Chaves poligonais abertas	400	5/16x3/8"; 7/16x1/2"; 9/16x5/8"; 5/8x3/4"
Jogos de chaves canhão	33 - 12M / 33 - 11P	
Jogo de chaves L hexagonais	42 - 22M	
Jogo de chaves hexagonais com cabo T	42T - 9M	
Jogo de chaves L GTX (perfil hexalobular)	43TX - 09	
Chave de fenda simples toco	153	1/8x1.1/2"; 3/16x1.1/2"
Chave de fenda simples	150	1/4"x6"; 3/16"x6"; 1/8"x6"
Chave de fenda cruzada toco	161	1/8x1.1/2" PH0; 3/16x1.1/2" PH1
Chave de fenda cruzada	160	1/8"x2.3/8" PH0; 1/4"x6" PH3; 3/8"x6" PH4
Chave de fenda para testes elétricos	4615 - 3,5 mm	
Alicate para desencapar e cortar cabos	8104 E	
Alicate de pressão	137 - 10"	
Chave ajustável	62 - 250 (10")	
Alicate universal	8280-200 IOX	
Alicate tipo telefone bico reto	8132-160 JC	
Alicate de corte diagonal	8314-160 JC	
Arco de serra para metais	403	
Martelo bola	8601 - 300	
Martelo de borracha	258	
Talhadeira com empunhadura	352 HS-19	
Jogo de ferramentas: talhadeira, punção e saca-pino	VK 245	

### itens sugeridos para compor o kit

descrição	medidas / modelos
Trena	** 5 m
Nível bolha com base magnética	**
Lima plana multiuso	**
Lanterna	**

\*\*não fazem parte do mix de produtos Gedore



VEJA TAMBÉM



**alicate universal**  
ref. 8280 IOX, na página 284



**arco de serra ref. 403, na página 439**



**chave combinada ref. 1 B,**  
na página 80



**martelo bola ref. 8601,**  
na página 408

9000 S

## SUPOORTE PARA EXPOSITOR metálico



ref. 9000 S 1



ref. 9000 S 2

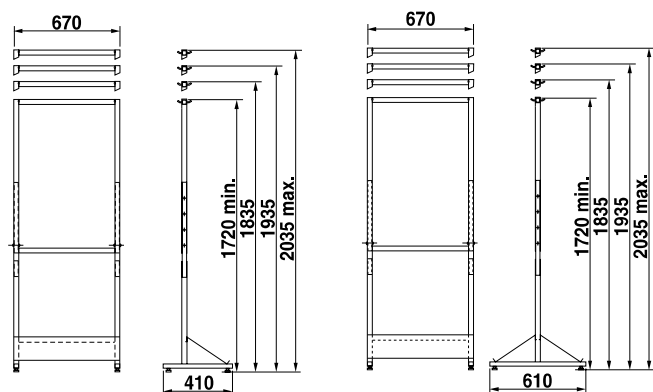

dimensões externas 670 x 1720/1835/1935/2035<sup>(1)</sup> x 410/610<sup>(2)</sup> mm

Suporte em tubo de aço especial. Acabamento em pintura na cor cinza padrão Gedore. Especialmente projetado para uso com o Expositor ref. 9000 E. Disponível em dois modelos, 9000 S 1 e 9000 S 2, ambos com ajuste para 4 alturas. O S1 permite a montagem de um Expositor 9000 E, na frente. O Suporte para expositor ref. 9000 S2 permite a montagem de dois Expositores 9000 E, na frente e verso.

Código	Ref.	Descrição	kg
001.710	9000 S 1	Suporte para 1 expositor 9000 E	7,200
001.711	9000 S 2	Suporte para 2 expositores 9000 E	8,000

(1) ajuste para quatro níveis de altura  
(2) 9000 S 1 / 9000 S 2

Obs.: dimensões em mm (largura x altura x profundidade)

9000 E

## EXPOSITOR metálico



1

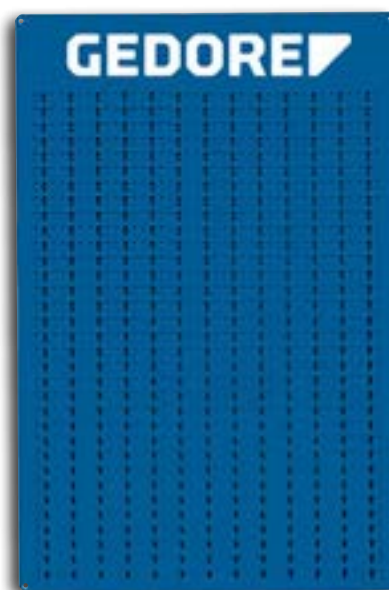

dimensões externas 640 x 980 mm

Em chapa reforçada e perfurada em aço especial. Acabamento em pintura azul padrão Gedore. Utilizado para organizar ferramentas nos postos de trabalho e oficinas. Excelente ferramenta para pontos-de-venda (corredores de lojas, balcões ou área de encartelados). Para melhor aproveitamento do Expositor, dispomos de uma ampla linha de ganchos ref. 9000 G, comercializados separadamente.

Código	Ref.	Descrição	kg
001.600	9000 E	Chapa expositora metálica	7,120
001.618	9000 EG	Chapa expositora metálica com jogo de ganchos ref. 9000 G 21	10,860



foto ilustrativa:  
combinação  
do suporte  
ref. 9000 S 1  
com o expositor  
metálico  
ref. 9000 E 9

## 9000 G GANCHOS

Os ganchos ref. 9000 G são utilizados nos armários expositores 10000 E, 10000 EK e nos expositores metálicos 9000 E.

	Código	Ref.	mm	Ø haste mm	haste mm	kg		Código	Ref.	mm	Ø haste mm	haste mm	kg	
	001.601	9000 G01/010	50	4,0	-	0,017			001.643	9000 G 16/010	100	6,0	37,0	0,066
	001.602	9000 G01/015	75	4,0	-	0,020			001.644	9000 G 16/030	150	6,0	37,0	0,088
	001.603	9000 G01/020	100	4,0	-	0,022			001.646	9000 G 18/030	150	6,0	42,0	0,090
	001.604	9000 G01/030	150	4,0	-	0,027			001.610	9000 G 03/020	100	2,8	-	0,014
	001.605	9000 G02/010	50	6,0	-	0,029			001.611	9000 G 03/030	150	2,8	-	0,016
	001.606	9000 G02/015	75	6,0	-	0,034			001.615	9000 G 03/040	200	2,8	-	0,018
	001.607	9000 G02/020	100	6,0	-	0,040			001.619	9000 G 07/020	100	6,0	28,8	0,069
	001.608	9000 G02/030	150	6,0	-	0,051			001.620	9000 G 07/030	150	6,0	28,8	0,091
	001.624	9000 G09/010	50	-	12,7 x 3,2	0,023			001.622	9000 G 08/020	100	6,0	28,8	0,070
	001.625	9000 G09/015	75	-	12,7 x 3,2	0,031			001.623	9000 G 08/030	150	6,0	28,8	0,092
	001.626	9000 G09/020	100	-	12,7 x 3,2	0,038			001.660 *	9000 G Pequeno	150	6,0	28,8	0,159
	001.627	9000 G09/030	150	-	12,7 x 3,2	0,053			001.661 *	9000 G Médio	200	6,0	28,8	0,181
	001.631	9000 G 11/010	50	-	19,0 x 3,2	0,031			001.662 *	9000 G Grande	250	6,0	28,8	0,203
	001.632	9000 G 11/015	75	-	19,0 x 3,2	0,043			001.667 *	9000 G Médio MP	190	6,0	52,0	0,233
	001.633	9000 G 11/020	100	-	19,0 x 3,2	0,054			001.668 *	9000 G Médio MG	190	6,0	53,0	0,245
	001.634	9000 G 11/030	150	-	19,0 x 3,2	0,078								

\*gancho projetado para autosserviço, acompanha porta-preço

\*gancho projetado para autosserviço, acompanha porta-preço

## 9000 G / 10000 - 10 JOGO DE GANCHOS

Composição dos jogos de ganchos

Código	Ref.	9000 G01/010	9000 G01/015	9000 G01/020	9000 G01/030	9000 G02/010	9000 G02/015	9000 G02/020	9000 G02/030	9000 G09/010	9000 G09/015	9000 G09/020	9000 G09/030	9000 G 11/010	9000 G 11/015	9000 G 11/020	9000 G 11/030	9000 G 16/010	9000 G 16/030	9000 G 18/030	9000 G03/020	9000 G03/030	9000 G03/040	9000 G07/020	9000 G07/030	9000 G08/020	9000 G08/030	9000 G Médio	Total	kg
001.701	9000 G 1JG	-	-	7	-	2	4	7	7	-	-	-	-	-	-	-	-	-	-	-	-	-	-	-	-	-	-	-	27	0,790
001.702	9000 G 2JG	32	6	-	10	-	-	-	-	-	-	-	-	-	-	-	-	-	-	-	-	-	-	-	-	-	-	-	48	1,000
001.703	9000 G 3JG	14	-	-	4	8	5	-	-	-	-	-	-	-	-	-	-	-	-	-	-	-	-	-	-	-	-	-	31	1,000
001.704	9000 G 4JG	8	-	2	-	-	-	-	-	7	2	-	2	-	-	-	-	-	-	-	-	-	-	-	-	-	-	-	21	0,600
001.705	9000 G 5JG	-	-	-	-	3	4	4	-	-	-	-	-	-	-	-	6	2	3	-	12	-	-	-	-	-	-	-	34	1,400
001.706	9000 G 6JG	3	-	-	5	1	3	-	-	-	-	-	-	-	-	-	-	-	-	-	-	-	-	-	-	-	-	-	12	0,400
001.707	9000 G 7JG	6	-	1	-	2	-	2	1	-	-	-	-	-	-	-	-	-	-	-	-	-	-	-	-	-	-	-	12	0,300
001.708	9000 G 8JG	-	-	-	-	-	-	-	-	-	-	-	-	-	-	-	-	-	-	-	6	17	14	-	-	-	-	-	37	1,900
001.709	9000 G 9JG	1	-	-	-	-	-	-	-	5	1	-	-	9	4	7	1	-	-	-	-	-	-	-	-	-	-	-	28	1,100
001.700	9000 G 10JG	28	-	-	-	-	-	-	-	-	-	-	-	-	-	-	-	-	-	-	7	-	-	-	-	-	-	-	35	1,100
001.699	9000 G 11JG	-	-	1	-	-	-	-	-	-	-	-	-	-	-	-	-	-	-	-	-	-	2	3	4	1	-	-	11	0,700
001.621	9000 G 21	-	-	-	-	-	-	-	-	-	-	-	-	-	-	-	-	-	-	-	-	-	-	-	-	-	21	21	3,400	
001.189	10000 - 10	-	-	-	-	-	-	-	-	-	-	-	-	-	-	-	-	-	-	-	-	-	-	-	-	-	50	50	7,580	

Obs.: dimensões em mm (largura x altura x profundidade)



10000 E

# ARMÁRIO EXPOSITOR MODULADO



1



ref. 10000 EK



ref. 10000 E

dimensões externas

1000 x 2200 x 500 mm

Coluna, base e chapa inferior em aço especial, chapa perfurada em aço especial reforçado, regulagem e display em polímero. Chapa inferior com acabamento em pintura cinza padrão Gedore e Coluna e base com acabamento em pintura na cor azul padrão Gedore. Montagem facilitada pelo seu sistema modulado. Acompanha display que oferece ótimo apelo comercial. Fornecido com caixa de ganchos desenvolvidos exclusivamente para a fixação das ferramentas Gedore. Para melhor aproveitamento do armário, dispomos de uma ampla linha de ganchos especiais ref. 9000 G, comercializados separadamente.

Código	Ref.	Descrição	kg
001.130	10000 E	Armário expositor para ferramentas (display grande)	66,000
001.083	10000 EK	Armário expositor para ferramentas (display pequeno)	59,000

### Composição do armário

descrição	ref.	código	dimensões (mm)	kg	10000 E	10000 EK
Coluna para armário	* 10000 - 1	001.131	34 x 2200 x 60	6,600	2	2
Base para expositor (pé)	* 10000 - 2	001.132	533 x 250	3,800	2	2
Chapa perfurada	* 10000 - 3	001.133	500 x 990	5,400	4	4
Chapa inferior	* 10000 - 4	001.134	400 x 1000	8,200	1	1
Display grande para armário	* 10000 - 50 E	001.141	995 x 404 x 290	8,000	1	-
Display pequeno para armário	* 10000 - 50 EK	007.835	995 x 247 x 65	1,000	-	1
Jogo de ganchos p/ fixar ferramentas	* 10000 - 10	001.189	caixa c/ 50 ganchos ref. 9000 G médio	7,000	1	1

\*os itens que compõem os armários 10000 também podem ser adquiridos separadamente

10000 - 5

## PROLONGADOR para armário 10000 E (par)



Chapa reforçada de aço especial. Acabamento em pintura padrão Gedore. Extensão de 300 mm para armário 10000 E e 10000 EK. Fornecido em par

Código	Ref.	Descrição	Unidade de fornecimento	kg
007.839	10000 - 5	Prolongador para colunas azuis	par (2 peças)	2,200
007.842	10000 - 5 E	Prolongador para colunas pretas	par (2 peças)	1,300

**CONSULTORIA TÉCNICA DA QUALIDADE GEDORE**

CTQ

(DDG): 0800 515181

[ctq@gedore.com.br](mailto:ctq@gedore.com.br)